



Gerflor®

ARCHITEKTURA
DEKORACE
SPORT
TECHNOLOGIE

PRODUKTOVÝ KATALOG /CZ

Platnost od 1. 4. 2024

Texline Nature
2388 Woodring Honey



VYZKOUŠEJTE NÁŠ INTERIÉROVÝ NÁVRHÁŘ

Vytvářejte on-line návrhy z dekorů vinylových dílců Creation a mnoha dalších.



**Nahrajte vlastní
fotografii**
nebo využijte vzor
z galerie



**Porovnejte si
varianty**
pro jednodušší
rozhodování



**Uložte si oblíbené
návrhy**
do Vašeho výběru a
vyberte ten nejlepší



**Stahujte v pdf,
jpg, CAD a 3D**
podporovaných
formátech



**Porad'te se
s ostatními**
o Vašem
návrhu

**STAČÍ NAHRÁT FOTKU POKOJE
A VYBRAT DEKOR PODLAHY**

VÍCE INFORMACÍ NA WWW.GERFLOR.CZ



OBSAH

PVC S TEXTILNÍ PODLOŽKOU 8–19

- Taralay Libertex
- HQR
- Textline
- Loftex
- Textline Nature

RIGIDNÍ DÍLCE ZÁMKOVÉ 20–23

- Creation 55 Rigid Acoustic
- Creation 40 Rigid Acoustic

VINYLOVÉ DÍLCE ZÁMKOVÉ 24–25

- Creation 70 CLIC

RIGIDNÍ VINYLOVÉ DÍLCE SOLID CLIC 26–31

- Creation 55 Solid Clic
- Creation 40 Solid Clic
- Creation 30 Solid Clic

VINYLOVÉ DÍLCE LEPENÉ 32–39

- Creation 70
- Creation 55
- Creation 40
- Creation 30

VINYLOVÉ DÍLCE ODNÍMATELNÉ 40–41

- Creation 55 Looselay
- Creation 70 Looselay

VINYLOVÉ DÍLCE SAMOTÍŽNÉ 42–43

- Saga²
- Creation 70 Connect

TICHÉ PODLAHY 44–45

- TopSilence Design

HETEROGENNÍ ZÁTĚŽOVÉ PODLAHY 46–53

- Nerok
- Taralay Initial
- Taralay Impression
- Taralay Premium
- Taralay Millenium
- Tarastep Pro

HOMOGENNÍ ZÁTĚŽOVÉ PODLAHY 54–57

- Mipolam Affinity
- Mipolam Symbioz
- Mipolam Planet
- Mipolam Elegance
- Mipolam Accord

ZÁTĚŽOVÉ VINYLOVÉ DÍLCE 58–63

- Attraction
- GTI Max
- GTI Pure
- R-TILE

ZÁTĚŽOVÉ VINYLOVÉ DÍLCE VODIVÉ 64–65

- GTI EL5

ANTISTATICKÉ A VODIVÉ PODLAHY 66–67

- Mipolam EL7
- Mipolam Robust EL7
- VODIVÉ
- Mipolam EL5
- Mipolam Technic EL5

PROTISKLUZOVÉ PODLAHY 68–70

- Tarasafe Ultra
- Tarasafe Standard
- Tarasafe Super
- Tarasafe Plus
- Tarasafe Ultra H2O

SPRCHOVÉ SYSTÉMY 71

PRUŽNÉ STĚNOVÉ OBKLADY 72–73

- Mural Calypso
- Mural Club
- Mural Ultra Design

SPORTOVNÍ PODLAHY & DOPLŇKY 74–75

- Recreation 45 / 60
- Modulock
- Doplnky

PŘÍRODNÍ LINOLEUM 76–79

- Marmorette
- Arabesque
- Lino Art
- Colorette
- Uni Walton
- Linodur

KOBERCOVÉ ČTVERCE 80–83

- Lunar
- Lafite Connect
- Emphasis
- Cityscene
- Brickworks
- Urban Myth
- Streetwise Design

ROHOŽE / ČISTÍCÍ ZÓNY 84

- Quickmat – Tile

ČISTÍCÍ STROJE 85

- Rotowash

DOPLŇKY 86

- Svařovací šňůry
- Doplnky k vinylovým dílcům
- Podložky

SOKLOVÉ LIŠTY 87

- Gerflor MDF lišta
- Döllken SLK50
- Döllken EP60
- Döllken D60 Life Top
- Döllken Cubu Flex Life

PROFILY 88–89

- Přečtové lišty
- Ukončovací profily
- Fabiony

STAVEBNÍ CHEMIE 91

- Schönox

VZORKY 92

Tento produktový katalog vstupuje v platnost 1. 4. 2024, čímž pozbývají platnost všechny předchozí katalogy a ceníky. Společnost Gerflor s.r.o. neručí za případné chyby v produktovém katalogu. Barevné vyobrazení jednotlivých dekorů se může lišit od skutečnosti, proto doporučujeme výběr se vzorkovníkem.

Obchodní vztahy se řídí aktuálně platnými obchodními podmínkami, které jsou k dispozici na webových stránkách www.gerflor.cz.

ROZVOZOVÉ TRASY

Uvedený seznam měst je určen pro orientaci v rozvozových dnech k jednotlivým trasám.



KONTAKTY



Pondělí	<ul style="list-style-type: none"> Jihočeský kraj: Žirovnice, Jindřichův Hradec, Třeboň, Lišov, České Budějovice, Český Krumlov, Volary, Vimperk, Čkyne, Strakonice, Písek, Tábor Liberecký kraj: Trutnov, Vrchlabí, Tanvald, Jablonec n. Nisou, Liberec, Mníšek, Stráž nad Nisou Pízeňský a Středočeský kraj: Sedlčany, Píbram, Rožmitál, Spálené Poříčí, Pízeň, Dobruška, Přeštice, Domažlice, Klatovy, Sušice Olomoucký a Moravskoslezský kraj: Olomouc, Přerov, Hranice, Nový Jičín, Kopřivnice, Frýdek Místek, Baška, Frýdlant nad Ostravicí, Vendryně, Třinec, Havířov, Ostrava, Bohumín, Hlučín, Polom, Opava, Neplachovice
	<ul style="list-style-type: none"> Praha a okolí Středočeský kraj a okolí Jihomoravský kraj: <ul style="list-style-type: none"> Moravský Krumlov, Žerůtky, Znojmo, Mikulov Boskovice, Žďár nad Sázavou, Havlíčkův Brod, Jihlava, Třebíč, Velké Meziříčí, Velká Bíteš, Blansko Prostějov, Vyškov, Brno, Bohdalice, Přibice Olomoucký kraj: Náklo, Zábřeh, Šumperk, Mohelnice Pardubický kraj: Česká Třebová, Svitavy, Polička, Vysoké Mýto, Chrudim, Hlinsko, Čeperka, Pardubice, Rohovládova Bělá, Hořice, Předměstí nad Labem, Hradec Králové Zlínský kraj: <ul style="list-style-type: none"> Vašašské Meziříčí, Rožnov pod Radhoštěm, Vsetín, Ústí, Vašašské Klobouky, Zlín, Otrokovice, Kroměříž Uherské Hradiště, Kunovice, Uherský Brod, Bánov Hodonín, Dolní Bojanovice, Břeclav, Svatobořice, Místřín
Úterý	<ul style="list-style-type: none"> Ústecký kraj: Louny, Litoměřice, Terežín, Teplice, Děčín, Česká Lípa, Mimoň Karlovarský a Pízeňský kraj: Klášterec nad Ohří, Karlovy Vary, Cheb, Tachov, Kralovice, Sedlčany, Píbram, Hořovice, Rokycany, Pízeň, Přeštice Královéhradecký kraj: Česká Třebová, Žamberk, Rychnov nad Knežnou, Červený Kostelec, Náchod, Trutnov, Dvůr Králové nad Labem, Nová Paka Olomoucký a Moravskoslezský kraj: Olomouc, Přerov, Hranice, Nový Jičín, Kopřivnice, Frýdek Místek, Baška, Frýdlant nad Ostravicí, Vendryně, Třinec, Havířov, Ostrava, Bohumín, Hlučín, Polom, Opava, Neplachovice, Třinec, Český Těšín
	<ul style="list-style-type: none"> Jihočeský kraj: Žirovnice, Jindřichův Hradec, Třeboň, Lišov, České Budějovice, Český Krumlov, Volary, Vimperk, Čkyne, Strakonice, Písek, Tábor Královéhradecký a Pardubický kraj: Hradec Králové, Opatovice nad Labem, Pardubice, Chrudim, Hlinsko, Čeperka, Rohovládova Bělá, Vysoké Mýto, Litomyšl, Moravská Třebová, Polička Moravskoslezský kraj: Šumperk, Zábřeh, Hanušovice, Jeseník, Vrbno pod Pradědem, Praděd, Bruntál, Rýmařov, Krnov Zlínský kraj: Napajedla, Babice, Staré Město, Uherské Hradiště, Uherský Ostroh, Uherský Brod, Koryčany, Veselí, Kyjov, Hodonín, Dolní Bojanovice, Břeclav Olomoucký a Jihomoravský kraj: Náklo, Mohelnice, Jevíčko, Sloup, Boskovice, Blansko, Jedovnice, Prostějov, Kostelec
Středa	<ul style="list-style-type: none"> Jihočeský kraj: Žirovnice, Jindřichův Hradec, Třeboň, Lišov, České Budějovice, Český Krumlov, Volary, Vimperk, Čkyne, Strakonice, Písek, Tábor Královéhradecký a Pardubický kraj: Hradec Králové, Opatovice nad Labem, Pardubice, Chrudim, Hlinsko, Čeperka, Rohovládova Bělá, Vysoké Mýto, Litomyšl, Moravská Třebová, Polička Moravskoslezský kraj: Šumperk, Zábřeh, Hanušovice, Jeseník, Vrbno pod Pradědem, Praděd, Bruntál, Rýmařov, Krnov Zlínský kraj: Napajedla, Babice, Staré Město, Uherské Hradiště, Uherský Ostroh, Uherský Brod, Koryčany, Veselí, Kyjov, Hodonín, Dolní Bojanovice, Břeclav Olomoucký a Jihomoravský kraj: Náklo, Mohelnice, Jevíčko, Sloup, Boskovice, Blansko, Jedovnice, Prostějov, Kostelec
	<ul style="list-style-type: none"> Praha a okolí Středočeský kraj a okolí: Beroun, Rakovník, Kladno, Mělník, Mladá Boleslav, Nymburk, Kolín, Benešov, Lysá nad Labem, Mnichovo Hradiště, Poděbrady, Kutná Hora, Čáslav, Slaný, Rakovník Jihomoravský kraj: <ul style="list-style-type: none"> Moravský Krumlov, Žerůtky, Znojmo, Mikulov Boskovice, Žďár nad Sázavou, Havlíčkův Brod, Jihlava, Třebíč, Velké Meziříčí, Velká Bíteš, Blansko Prostějov, Vyškov, Brno, Bohdalice, Přibice Olomoucký a Zlínský kraj: Přerov, Kroměříž, Holešov, Zlín, Hvozdná, Slušovice, Vašašské Klobouky, Vizovice, Vsetín, Vašašské Meziříčí, Rožnov pod Radhoštěm
Čtvrtek	<ul style="list-style-type: none"> Jihočeský kraj: Žirovnice, Jindřichův Hradec, Třeboň, Lišov, České Budějovice, Český Krumlov, Volary, Vimperk, Čkyne, Strakonice, Písek, Tábor Královéhradecký a Pardubický kraj: Hradec Králové, Opatovice nad Labem, Pardubice, Chrudim, Hlinsko, Čeperka, Rohovládova Bělá, Vysoké Mýto, Litomyšl, Moravská Třebová, Polička Moravskoslezský kraj: Šumperk, Zábřeh, Hanušovice, Jeseník, Vrbno pod Pradědem, Praděd, Bruntál, Rýmařov, Krnov Zlínský kraj: Napajedla, Babice, Staré Město, Uherské Hradiště, Uherský Ostroh, Uherský Brod, Koryčany, Veselí, Kyjov, Hodonín, Dolní Bojanovice, Břeclav Olomoucký a Jihomoravský kraj: Náklo, Mohelnice, Jevíčko, Sloup, Boskovice, Blansko, Jedovnice, Prostějov, Kostelec
	<ul style="list-style-type: none"> Praha a okolí Středočeský kraj a okolí: Beroun, Rakovník, Kladno, Mělník, Mladá Boleslav, Nymburk, Kolín, Benešov, Lysá nad Labem, Mnichovo Hradiště, Poděbrady, Kutná Hora, Čáslav, Slaný, Rakovník Jihomoravský kraj: <ul style="list-style-type: none"> Moravský Krumlov, Žerůtky, Znojmo, Mikulov Boskovice, Žďár nad Sázavou, Havlíčkův Brod, Jihlava, Třebíč, Velké Meziříčí, Velká Bíteš, Blansko Prostějov, Vyškov, Brno, Bohdalice, Přibice Olomoucký a Zlínský kraj: Přerov, Kroměříž, Holešov, Zlín, Hvozdná, Slušovice, Vašašské Klobouky, Vizovice, Vsetín, Vašašské Meziříčí, Rožnov pod Radhoštěm
Pátek	<ul style="list-style-type: none"> Jihočeský kraj: Žirovnice, Jindřichův Hradec, Třeboň, Lišov, České Budějovice, Český Krumlov, Volary, Vimperk, Čkyne, Strakonice, Písek, Tábor Královéhradecký a Pardubický kraj: Hradec Králové, Opatovice nad Labem, Pardubice, Chrudim, Hlinsko, Čeperka, Rohovládova Bělá, Vysoké Mýto, Litomyšl, Moravská Třebová, Polička Moravskoslezský kraj: Šumperk, Zábřeh, Hanušovice, Jeseník, Vrbno pod Pradědem, Praděd, Bruntál, Rýmařov, Krnov Zlínský kraj: Napajedla, Babice, Staré Město, Uherské Hradiště, Uherský Ostroh, Uherský Brod, Koryčany, Veselí, Kyjov, Hodonín, Dolní Bojanovice, Břeclav Olomoucký a Jihomoravský kraj: Náklo, Mohelnice, Jevíčko, Sloup, Boskovice, Blansko, Jedovnice, Prostějov, Kostelec
	<ul style="list-style-type: none"> Praha a okolí Středočeský kraj a okolí: Beroun, Rakovník, Kladno, Mělník, Mladá Boleslav, Nymburk, Kolín, Benešov, Lysá nad Labem, Mnichovo Hradiště, Poděbrady, Kutná Hora, Čáslav, Slaný, Rakovník Jihomoravský kraj: <ul style="list-style-type: none"> Moravský Krumlov, Žerůtky, Znojmo, Mikulov Boskovice, Žďár nad Sázavou, Havlíčkův Brod, Jihlava, Třebíč, Velké Meziříčí, Velká Bíteš, Blansko Prostějov, Vyškov, Brno, Bohdalice, Přibice Olomoucký a Zlínský kraj: Přerov, Kroměříž, Holešov, Zlín, Hvozdná, Slušovice, Vašašské Klobouky, Vizovice, Vsetín, Vašašské Meziříčí, Rožnov pod Radhoštěm

Přepravu zboží zajišťujeme zdarma, pokud je dodávka zboží v ceně vyšší než 9 000 Kč bez DPH v rozvozových dnech, resp. vyšší než 24 000 Kč bez DPH mimo rozvozové dny. V ostatních případech uhradí kupující paušální poplatek za přepravu 350 Kč bez DPH, který bude připočten ke sjednané kupní ceně. Distribuci zboží zajišťujeme primárně našimi dodávkami do 3,5 t. Z kapacitních důvodů nebo mimo rozvozové dny může být zboží distribuováno sběrnou přepravní společností. Detailní informace naleznete ve VOP na www.gerflor.cz.

Objednávky přijaté po 10.00 hod. budou zpracovány až následující den.

OBCHODNÍ TÝM



Region 1
Pavel Urban
tel: +420 606 734 273
e-mail: pavel.urban@gerflor.com



Region 2
Dalibor Šmerda
tel: +420 725 720 100
e-mail: dalibor.smerda@gerflor.com



Region 3
Petr Sixta
tel: +420 725 172 306
e-mail: petr.sixta@gerflor.com



Region 4
Jakub Brychta
tel: +420 725 489 908
e-mail: jakub.brychta@gerflor.com



Region 5
Pavel Šikula
tel: +420 702 131 066
e-mail: pavel.sikula@gerflor.com



Region 6
tel: +420 725 358 614



Region 7
Mgr. Daniel Konečný
tel: +420 602 752 110
e-mail: daniel.konecny@gerflor.com



Region 8
tel: +420 601 160 447

MANAŽER OBCHODNÍHO TÝMU



Bc. Zdeněk Pyšný, MBA
tel: +420 602 784 977
e-mail: zdenek.pysny@gerflor.com



ZÁKAZNICKÝ SERVIS



Region 1
Patrik Hynek
tel: +420 725 820 211
e-mail: regionCZ01@gerflor.com



Region 2
Zuzana Kročilová
tel: +420 725 820 210
e-mail: regionCZ02@gerflor.com



Region 3
Petra Koudeřková
tel: +420 602 696 686
e-mail: regionCZ03@gerflor.com



Region 4
Patrik Hynek
tel: +420 725 820 211
e-mail: regionCZ04@gerflor.com



Region 5
Denisa Heinová
tel: +420 727 832 871
e-mail: regionCZ05@gerflor.com



Region 6
Jolana Wagnerová
tel: +420 725 815 905
e-mail: regionCZ06@gerflor.com



Region 7
Petra Koudeřková
tel: +420 725 815 902
e-mail: regionCZ07@gerflor.com



Region 8
Zuzana Kročilová
tel: +420 722 989 789
e-mail: regionCZ08@gerflor.com

VEDOUCÍ ZÁKAZNICKÉHO SERVISU



Přemysl Halas
tel: +420 606 081 638
e-mail: premysl.halas@gerflor.com

PROVOZNÍ DOBA:

CENTRÁLA A SHOWROOM OLOMOUC

Po–Čt 7.00–16.30 hod
Pa 7.00–15.30 hod

SHOWROOM PRAHA

Otevírací doba: Po předchozí telefonické domluvě

PODLAHOVÉ KRYTINY OCHRANA STĚN DOPLŇKY

Gerflor®

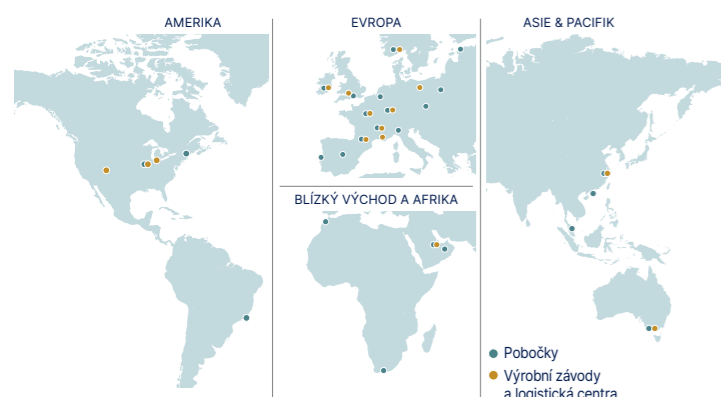

1 442 M€
OBRAT SKUPINY
●
ZASTOUPENÍ
VE **120** ZEMÍCH



30 POBOČEK
●
19 VÝROBNÍCH ZÁVODŮ
A SKLADOVACÍCH CENTER



4 200 ZAMĚSTNANCŮ
●
40 NÁRODNOSTÍ



31 LET
NA ČESKÉM A SLOVENSKÉM TRHU



CENTRÁLA – OLOMOUC
KANCELÁŘ a SHOWROOM – PRAHA



56
ZAMĚSTNANCŮ



4 500 m² SKLADOVACÍ PLOCHA
5 000 POZIC PRO ROLE
2 000 PALETOVÝCH MÍST



300 000 m² PODLAH SKLADEM



ŘEZOVÝ PROGRAM

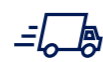

ZBOŽÍ ZE SKLADU EXPEDUJEME DO
24 HOD KAMKOLIV V ČR A SK

Stanovili jsme si 5 prioritních závazků, které nás provedou naším managementem životního prostředí až do roku 2025.



**UHLÍKOVÁ
STOPA***

-20% kg
CO2 odpovídajících m2
mezi roky 2020 a 2025



**BIOLOGICKÝ
OBSAH****

Využití 10%
biologického obsahu
(5% v roce 2020)



**PRŮMĚRNÝ
RECYKLOVANÝ OBSAH**

Dosáhnout 30%
recyklovaného obsahu
(25% v roce 2020)



**BEZ
LEPIDEL*****

Redukce použití lepidel jak
jen to bude možné u 50 %
lepených materiálů
(35% v roce 2020)



**MNOŽSTVÍ RECYKLOVANÉHO
MATERIÁLU ZA ROK**

Dosáhnout
60,000 tun
recyklovaných produktů
(50,000 tun v roce 2020)

* Rozsahy 1 a 2 definované v protokolu o skleníkových plynech
** % podnikatelské činnosti s výrobky obsahujícími biologické materiály
*** % podnikatelské činnosti s výrobky navrženými bez lepidel

Tyto závazky umožní společnosti Gerflor mimo jiné zabránit likvidaci odpadu na skládkách. Poskytují produktům příležitost pro vytvoření druhého života.

we care / we act
ŽIVOTNÍ PROSTŘEDÍ



Gerflor®

NOVINKA

Gerflor®

NOVINKA

Gerflor®



ZÁTĚŽOVÉ DÍLCE R-TILE

NOVINKA MEZI VINYLÓVÝMI DÍLCI PRO INTENZIVNÍ PROVOZ
S TLOUŠŤKOU 7 mm A 9 mm

Více informací najdete na str. 62–63



NOVÁ KOLEKCE GFT TEXLINE NATURE

texline
nature
každý krok k udržitelnosti se počítá...

55% přírodních, BIO
nebo recyklovaných surovin

Více informací najdete na str. 14–15

2383 Forest Gold

TARALAY LIBERTEX



AKTUÁLNÍ CENY

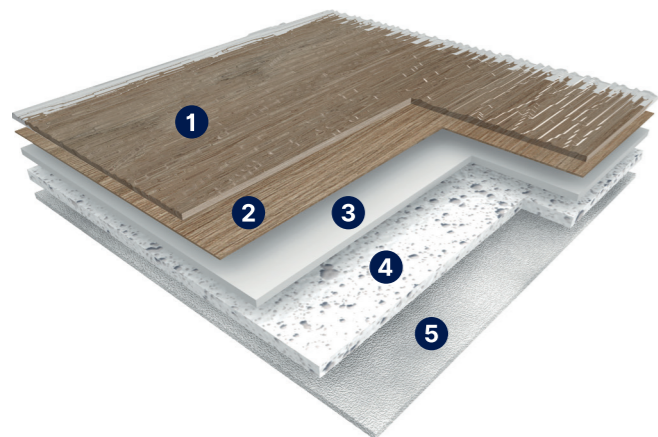

POPIS PRODUKTU

- 1) Nášlapná vrstva
- 2) Dekorová vrstva
- 3) Kompaktní vrstva
- 4) Akustická pěna
- 5) Textilní podložka



Volně položitelná podlaha Gerflor Taralay Libertex s inovativním MAX3 systémem, který zajišťuje dokonalé spojení kompaktní vrstvy se skelným rounem, akustickou pěnou a patentovanou textilní podložkou.

Dokonalá kombinace odolnosti, zvukové izolace, jednoduché pokládky i údržby. PVC podlaha Gerflor Taralay Libertex patří do kategorie vinylových podlah s textilní podložkou určených nejen pro bytové, ale také díky tloušťce nášlapné vrstvy 0,7 mm i pro komerční využití. Vysokou kvalitu podlah podtrhuje záruka 12 let.

TECHNICKÝ POPIS

Produkt	Klasifikace	Povrchová úprava	Celková tloušťka (mm)	Tloušťka nášlapu (mm)	Šířka role (bm)	Délka role (bm)	Hmotnost (g/m ²)	Záruka (let)
Taralay Libertex	23/34/42	Protectsol®	3,65	0,70	2/4	20	2 900	15

DEKORY

Kód	Název	Šíře role (bm)	Doporučený dekor soklu*
GERTLX 0720	Pure Oak Clear	2/4	W171
GERTLX 1430	Legend Grey	2/4	---
GERTLX 1751	Pure Oak Grey	2/4	117 (bílá)
GERTLX 1785	Reflect Earth	2/4	117 (bílá)
GERTLX 2151	Amsterdam Light Grey	2/4	117 (bílá)
GERTLX 2152	Amsterdam Grey	2/4	117 (bílá)
GERTLX 2153	Amsterdam Anthracite	2/4	117 (bílá)
GERTLX 2241	Cocoon Silver Brown	2/4	117 (bílá)
GERTLX 2242	Legend Country	2/4	---
GERTLX 2243	Legend Chesnut	2/4	W461
GERTLX 2244	Skandi Oak Clear	2/4	W464
GERTLX 2245	Skandi Oak Natural	2/4	117 (bílá)
GERTLX 2246	Skandi Oak Toffee	2/4	117 (bílá)
GERTLX 2247	Hossegor Latte	2/4	117 (bílá)
GERTLX 2248	Paros Clear	2/4	117 (bílá)
GERTLX 2249	Recflect Sea	2/4	117 (bílá)
GERTLX 2250	Reflect Forest	2/4	117 (bílá)
GERTLX 2251	Recflect Sunny	2/4	117 (bílá)
GERTLX 2252	Reflect Flower	2/4	117 (bílá)
GERTLX 2253	Reflect Silver	2/4	117 (bílá)

*Lišta Dörlken SLK50. Dekor lišty se nemusí shodovat s dekorem podlahy, doporučujeme výběr se vzorníkem.

GERFLOR KÓD MATERIÁLU

Produkt	Gerflor kód
Taralay Libertex šíře 2bm	1874 + číselné označení dekoru
Taralay Libertex šíře 4bm	1873 + číselné označení dekoru



1785 Reflect Earth



MAX 3 Jedinečná konstrukce materiálu pro intenzivní provoz
Konstrukce MAX 3 umožňuje pokládku bez lepení i v komerčních prostorách.

VYZKOUŠEJTE NÁŠ INTERIÉROVÝ NÁVRHÁŘ

STAČÍ NAHRÁT FOTKU POKOJE A VYBRAT DEKOR PODLAHY
VÍCE INFORMACÍ NA WWW.GERFLOR.CZ



Podlahová krytina s exkluzivními vlastnostmi díky patentované technologii Gerflor Fibre Technology



Vrstvy

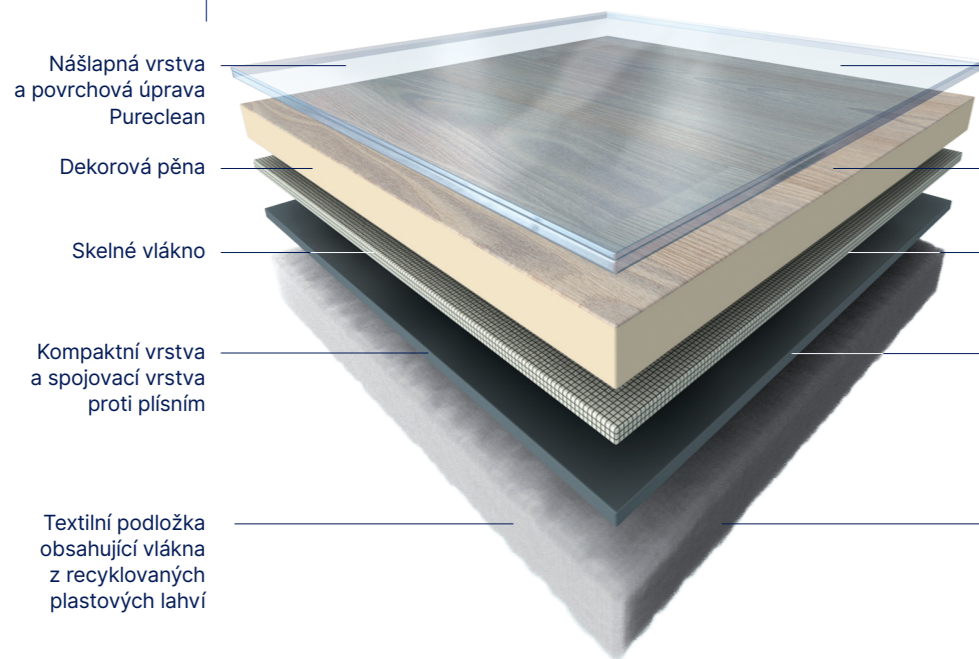

Benefity

- Vysoká odolnost
Ochrana proti poškrábání a oděrkám
- Inkoust bez rozpouštědel
Realistický tištěný design
- Rozměrová stálost
během tepelných změn
- Instalace bez lepidla
a s minimálními úpravami podkladu
- Odolnost vůči otlaku
Akustický komfort a potlačení hluku

Věděli jste, že?

Recyklační proces

Vlákna používána ve výrobcích Gerflor

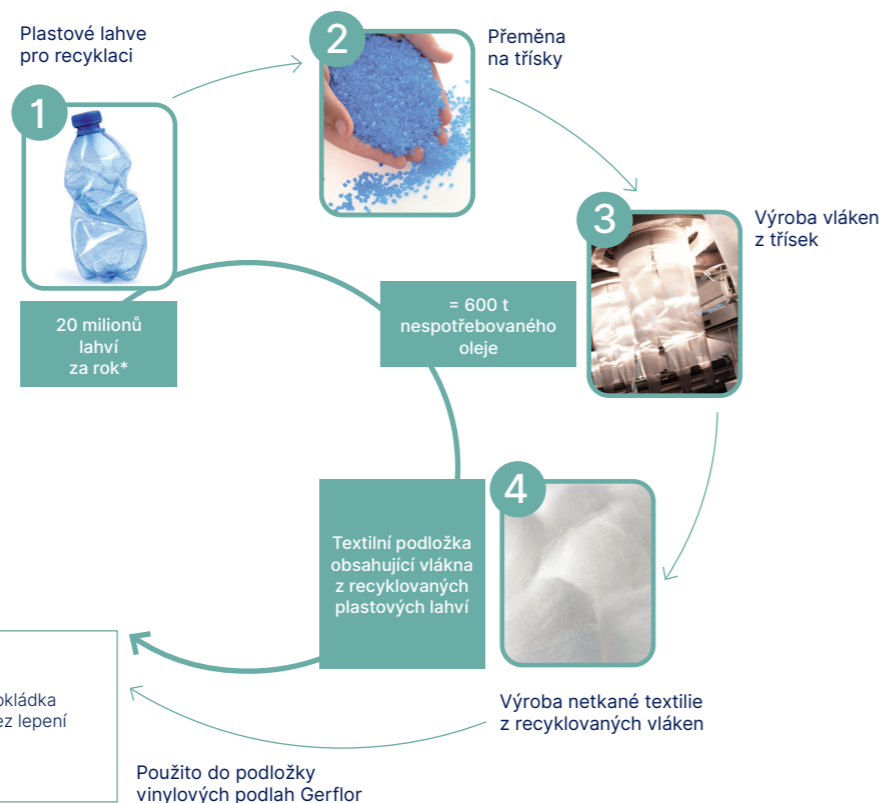

Neuvěřitelný komfort

Akustika > Ideální pro bytové domy a k překrytí tvrdých podlah, které neabsorbují hluk
Teplé a flexibilní > kročejový komfort

Pro všechna využití

Voděodolné
Garance 12-15 let

Vysoce odolné

Povrchová ochrana odolná proti poškrábání a skvrnám
Odolná vlákna, která chrání proti otlakům

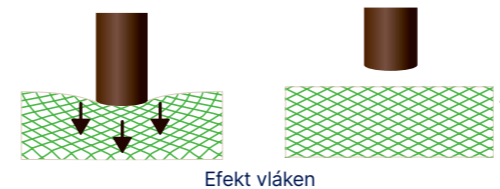

Nezávadné

BEZ FTALÁTŮ

TVOC < 100 µg/m³

Textilní podložka složená z recyklovaných PET lahví

Pokládka bez lepení
100% recyklovatelné



Připraveno k pokládce

Bez lepidel
Bez přípravy podkladu*
Ekonomické, rychlé a snadné!

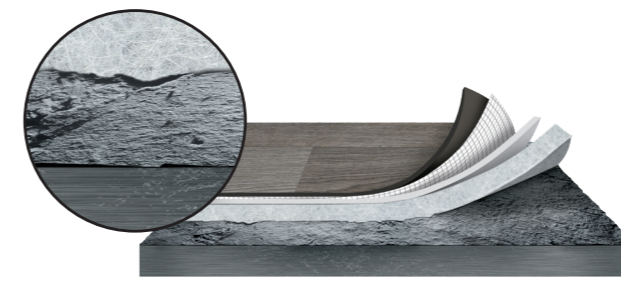

Stávající betonový podklad

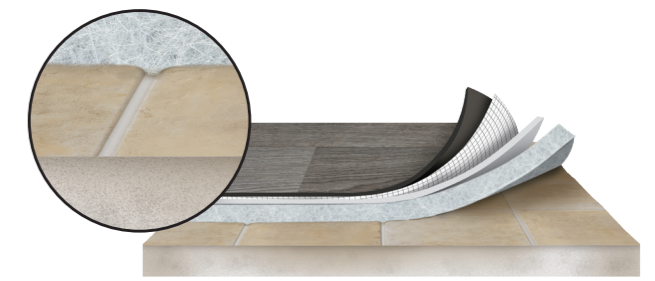

Stávající podkladová dlažba

Vlákna GFT v kombinaci s kompaktní vyrovnávací vrstvou absorbují menší nerovnosti původního podkladu.

*podrobné informace naleznete v instrukcích k pokládce na www.gerflor.cz



HQR

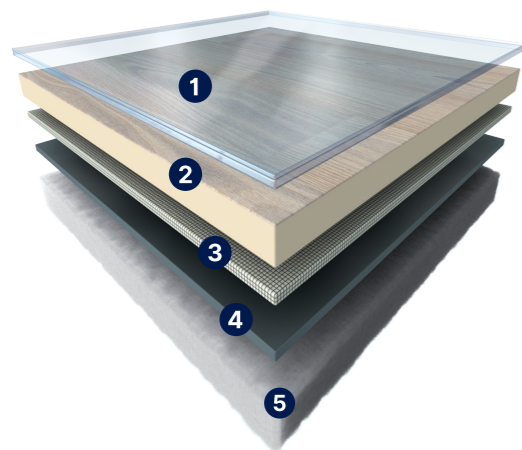

POPIS PRODUKTU

- 1) Nášlapná vrstva
- 2) Hustá pěna nesoucí dekor
- 3) Skelné vlákno
- 4) Kompaktní vrstva
- 5) Textilní podložka



Kolekce PVC podlah HQR byla navržena především s ohledem na maximální odolnost proti opotřebení při použití v domácnostech i komerčních prostorách. Nabízí odolnost užité třídy 41 a širokou nabídku luxusních dekorů.

Unikátní technologie umožňuje snížení nákladů spojených s přípravou podkladu a následnou pokládkou krytiny.

Tato technologie dokáže vyrovnávat drobné nerovnosti v podkladu, snižuje hluk a velmi dobře akumuluje teplo. Jedná se o ekologicky šetrnou podlahovou krytinu.

TECHNICKÝ POPIS

Produkt	Klasifikace	Povrchová úprava	Celková tloušťka (mm)	Tloušťka nášlapu (mm)	Šířka role (bm)	Délka role (bm)	Hmotnost (g/m ²)	Záruka (let)
HQR	32/41	PUR HQR	3,10	0,50	2/3/4	25	2 300	15

DEKORY

Kód	Název	Šíře role (bm)	Doporučený dekor soklu*
GERH 0720	Timber Clear	2/3/4	117 (bílá)
GERH 1442	Noma Pecan	2/3/4	W281
GERH 1451	Noma Kola	2/3/4	W652
GERH 1778	Noma Nature	2/3/4	W459
GERH 1787	Harlem Dark	2/4	W647
GERH 1788	Harlem Light Grey	2/4	117 (bílá)
GERH 1802	Castle Blond	2/4	W649
GERH 1846	Castle Brown	2/4	W462
GERH 2003	Macchiato Naturel	2/4	W652
GERH 2004	Macchiato Brown	2/4	W458
GERH 2171	Boutic Naturel	2/4	W652
GERH 2218	Rough Taupe	2/4	117 (bílá)
GERH 2219	Rough Chocolate	2/4	117 (bílá)
GERH 2225	Rough Light Grey	2/4	117 (bílá)

*Lišta Dörlken SLK50. Dekor lišty se nemusí shodovat s dekorem podlahy, doporučujeme výběr se vzorníkem.

GERFLOR KÓD MATERIÁLU

Produkt	Gerflor kód
HQR šíře 2bm	1373 + číselné označení dekoru
HQR šíře 3bm	1383 + číselné označení dekoru
HQR šíře 4bm	1393 + číselné označení dekoru

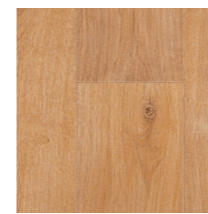

0720 Timber Clear



1442 Noma Pecan



1451 Noma Kola



1778 Noma Nature



1787 Harlem Dark



1788 Harlem Light Grey



1802 Castle Blond



1846 Castle Brown



2003 Macchiato Naturel



2004 Macchiato Brown



2171 Boutic Naturel



2218 Rough Taupe



2219 Rough Chocolate



2225 Rough Light Grey



Unikátní PATENTOVANÁ technologie

Jako jediná na trhu spolehlivě vyrovná drobné nerovnosti podkladu

VYZKOUŠEJTE NÁŠ INTERIÉROVÝ NÁVRHÁŘ

STAČÍ NAHRÁT FOTKU POKOJE A VYBRAT DEKOR PODLAHY
VÍCE INFORMACÍ NA WWW.GERFLOR.CZ



TEXLINE NATURE



AKTUÁLNÍ CENY

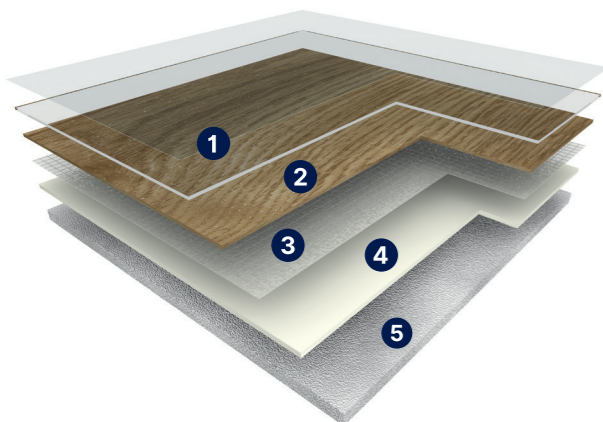

POPIS PRODUKTU

- 1) Nášlapná vrstva
- 2) Pěna nesoucí dekor
- 3) Skené vlákno
- 4) Kompaktní vrstva
- 5) Textilní podložka

Protože každý krok k udržitelnosti se počítá...
Řada Texline Nature je významnou inovací v oblasti bytových PVC rolí se zaměřením na udržitelnost zdrojů a ochranu životního prostředí. Gerflor, jako prvním výrobcem v této kategorii, využívá také přírodní zdroje při výrobě.

Produkt s BIO-atributem, který obsahuje určité množství surovin bio původu, přidané do konečného produktu na základě principů rovnováhy použitých surovin. To pomáhá snižovat množství plastů na fosilní bázi a nahrazovat je materiály na biologické bázi. Certifikováno ISCC (Mezinárodní certifikace udržitelnosti a uhlíkové stopy).

Texline Nature obsahuje 55% přírodních, bio nebo recyklovaných surovin

TECHNICKÝ POPIS

Produkt	Klasifikace	Povrchová úprava	Celková tloušťka (mm)	Tloušťka nášlapu (mm)	Šířka role (bm)	Délka role (bm)	Hmotnost (g/m ²)	Záruka (let)
Texline Nature	23/32	Pureclean	2,50	0,35	2/3/4	30	1 675	12

DEKORY

Kód	Název	Šíře role (bm)	Doporučený dekor soklu*
GERT NAT 2276	Sherwood Nut	2/4	3879
GERT NAT 2371	Lodge Almond	2/3/4	W212
GERT NAT 2383	Forest Gold	2/3/4	W180
GERT NAT 2385	Forest Honey	2/3/4	W275
GERT NAT 2386	Forest Panga	2/3/4	W183
GERT NAT 2387	Woodring Clear	2/3/4	W212
GERT NAT 2388	Woodring Honey	2/3/4	W275
GERT NAT 2394	Forest Cream	2/4	W467
GERT NAT 2395	Sherwood Bloom	2/4	W461
GERT NAT 2245	Konkret Melt	2/3/4	---
GERT NAT 2378	Leone Desert	2/3/4	117 (bílá)
GERT NAT 2379	Leone Greystone	2/3/4	117 (bílá)
GERT NAT 2396	Etna Light	2/4	117 (bílá)
GERT NAT 2376	Smooth Tierra	2/3/4	---
GERT NAT 2377	Smooth Sand	2/3/4	---

*Lišta Döllken SLK50. Dekor lišty se nemusí shodovat s dekorem podlahy, doporučujeme výběr se vzorníkem.

GERFLOR KÓD MATERIÁLU

Produkt	Gerflor kód
Texline Nature šíře 2bm	1823 + číselné označení dekoru
Texline Nature šíře 3bm	1904 + číselné označení dekoru
Texline Nature šíře 4bm	1894 + číselné označení dekoru

texline nature

každý krok k udržitelnosti se počítá...

55% přírodních, BIO nebo recyklovaných surovin



**Bio atribut funguje jako čistá energie. Obsahuje množství surovin, které jsou bio původu, přidané do konečného produktu na základě principů rovnováhy použitých surovin. Certifikováno ISCC (Mezinárodní certifikace udržitelnosti a uhlíkové stopy). To pomáhá snižovat množství plastů na fosilní bázi a nahrazovat je materiály na biologické bázi.



Unikátní PATENTOVANÁ technologie

Jako jediná na trhu spolehlivě vyrovná drobné nerovnosti podkladu



2387 Woodring Clear



2377 Smooth Sand

TEXLINE



AKTUÁLNÍ CENY



ŘEZOVÝ PROGRAM



SKLADEM V ČR



TEXTILNÍ PODLOŽKA



NÁŠLAPNÁ VRSTVA 0.35MM

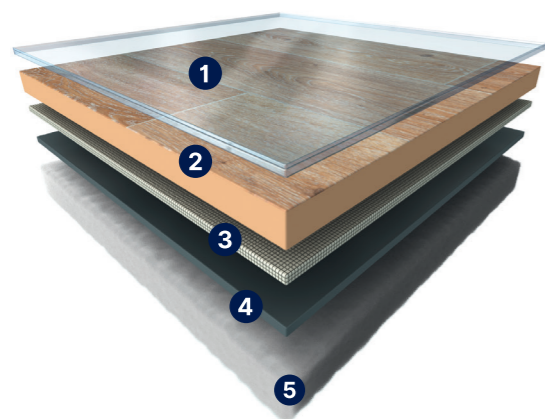

POPIS PRODUKTU

- 1) Nášlapná vrstva
- 2) Hustá pěna nesoucí dekor
- 3) Skenlé vlákno
- 4) Kompaktní vrstva
- 5) Textilní podložka

Kolekce TEXLINE je nejrozšířenější řadou PVC podlahových krytin určených pro bytové použití. Užžitná třída 23/31 u těchto podlah značí, že jsou dostatečně odolné pro použití ve všech bytových prostorách, ale také v komerčních prostorách s nízkou zátěží.

Tato kolekce nabízí širokou škálu nejoblíbenějších dekorů, které se dají kombinovat s většinou nábytku a interiérových doplňků. Povrchová úprava byla navržena tak, aby vyhověla nárokům každé domácnosti, snadno se čistí a navíc je opatřena protiskluzovou úpravou. Jedná se o zdravotně nezávadnou a 100% ekologicky šetrnou podlahovou krytinu. Při výrobě byla použita unikátní patentovaná technologie – textilní podložka GERFLOR, která dokáže spolehlivě vyrovnat drobné nerovnosti podkladu.



0476 Noma Miel



0515 Noma Blanc

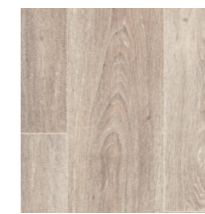

1727 Noma Clear



1731 Noma Blond



1740 Timber Naturel



1887 Hudson Blond



1900 Harbor Nature



1901 Harbor Pearl



2013 Sherwood Blond



2015 Sherwood Brown



2150 Shade White



2151 Shade Light Grey

TECHNICKÝ POPIS

Produkt	Klasifikace	Povrchová úprava	Celková tloušťka (mm)	Tloušťka nášlapu (mm)	Šířka role (bm)	Délka role (bm)	Hmotnost (g/m ²)	Záruka (let)
Texline	23/32	Pureclean	2,90	0,35	2/3/4	25	2 000	12

DEKORY

Kód	Název	Šíře role (bm)	Doporučený dekor soklu*
GERT 0476	Noma Miel	2/3/4	W461
GERT 0515	Noma Blanc	2/3/4	W644
GERT 1727	Noma Clear	2/3/4	W478
GERT 1731	Noma Blond	2/3/4	W467
GERT 1740	Timber Naturel	2/3/4	W459
GERT 1887	Hudson Blond	2/3/4	W211
GERT 1900	Harbor Nature	2/3/4	W464
GERT 1901	Harbor Pearl	2/3/4	W648
GERT 2013	Sherwood Blond	2/3/4	W652
GERT 2015	Sherwood Brown	2/4	W481
GERT 2150	Shade White	2/3/4	117 (bílá)
GERT 2151	Shade Light Grey	2/3/4	117 (bílá)

*Lišta Dörlken SLK50. Dekor lišty se nemusí shodovat s dekorem podlahy, doporučujeme výběr se vzorníkem.

GERFLOR KÓD MATERIÁLU

Produkt	Gerflor kód
Texline šíře 2bm	1349 + číselné označení dekoru
Texline šíře 3bm	1619 + číselné označení dekoru
Texline šíře 4bm	1519 + číselné označení dekoru



1887 Hudson Blond



2151 Shade Light Grey



Unikátní PATENTOVANÁ technologie

Jako jediná na trhu spolehlivě vyrovná drobné nerovnosti podkladu

VYZKOUŠEJTE NÁŠ INTERIÉROVÝ NÁVRHÁŘ

STAČÍ NAHRÁT FOTKU POKOJE A VYBRAT DEKOR PODLAHY
VÍCE INFORMACÍ NA WWW.GERFLOR.CZ



LOFTEX



AKTUÁLNÍ CENY

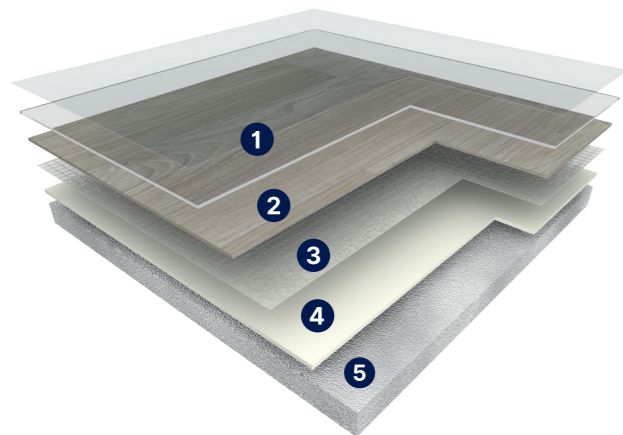

POPIS PRODUKTU

- 1) Nášlapná vrstva
- 2) Pěna nesoucí dekor
- 3) Skelné vlákno
- 4) Kompaktní vrstva
- 5) Textilní podložka

Loflex je základní řadou GFT bytového PVC od firmy Gerflor. Spojuje léty prověřenou kvalitu tohoto typu produktu v rovnováze s dostupnější cenovou hladinou pro zákazníka toužícím po kvalitě a designu Gerflor.

Stejně jako ostatní řady je určen pro volnou pokládku bez lepení. Mimo běžnou distribuci je vhodný pro použití například v projektech bytových domů.



2168 Boutic Medium



2169 Boutic Light Grey



2170 Boutic Clear



2171 Boutic Naturel



2289 Canopy Hazelnut



2290 Canopy Sesame



2291 Canopy Nutmeg



2397 Boutic Golden



2135 Leone Cream

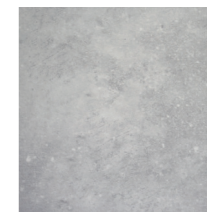

2294 Leone Uranus

TECHNICKÝ POPIS

Produkt	Klasifikace	Povrchová úprava	Celková tloušťka (mm)	Tloušťka nášlapu (mm)	Šířka role (bm)	Délka role (bm)	Hmotnost (g/m ²)	Záruka (let)
Loflex	23/31	Pureclean	2,50	0,30	2/4	30	1 675	12

DEKORY

Kód	Název	Šíře role (bm)	Doporučený dekor soklu*
GERLOFT 2168	Boutic Medium	2/4	3879
GERLOFT 2169	Boutic Light Grey	2/4	W478
GERLOFT 2170	Boutic Clear	2/4	W648
GERLOFT 2171	Boutic Naturel	2/4	W461
GERLOFT 2289	Canopy Hazelnut	2/4	W280
GERLOFT 2290	Canopy Sesame	2/4	3882
GERLOFT 2291	Canopy Nutmeg	2/4	3879
GERLOFT 2397	Boutic Golden	2/4	W171
GERLOFT 2135	Leone Cream	2/4	117 (bílá)
GERLOFT 2294	Leone Uranus	2/4	117 (bílá)

*Lišta Döllken SLK50. Dekor lišty se nemusí shodovat s dekorem podlahy, doporučujeme výběr se vzorníkem.

GERFLOR KÓD MATERIÁLU

Produkt	Gerflor kód
Loflex šíře 2bm	1023 + číselné označení dekoru
Loflex šíře 4bm	2494 + číselné označení dekoru



2290 Canopy Sesame



2294 Leone Uranus



Unikátní PATENTOVANÁ technologie

Jako jediná na trhu spolehlivě vyrovná drobné nerovnosti podkladu

VYZKOUŠEJTE NÁŠ INTERIÉROVÝ NÁVRHÁŘ

STAČÍ NAHRÁT FOTKU POKOJE A VYBRAT DEKOR PODLAHY
VÍCE INFORMACÍ NA WWW.GERFLOR.CZ



CREATION 55 RIGID ACOUSTIC



AKTUÁLNÍ CENY

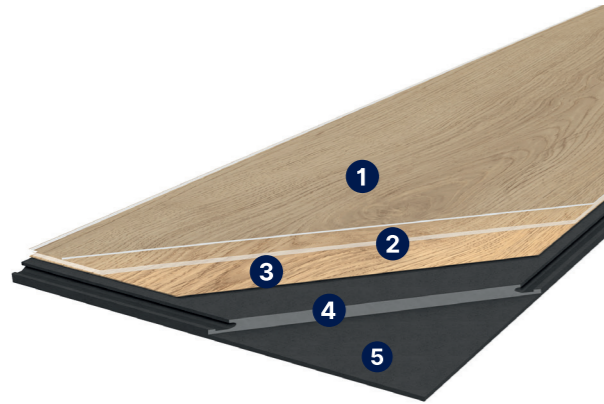

POPIS PRODUKTU

- 1) Povrchová úprava
- 2) Nášlapná vrstva
- 3) Dekorová vrstva
- 4) Rigidní jádro
- 5) Integrovaná akustická podložka

Rigidní vinylové dílce (dílce s tuhým jádrem) se vyznačují především tvarovou stabilitou, voděodolností a vysokou odolností proti opotřebení. Tato nová kolekce přináší rozšíření dekorové nabídky s různými strukturami povrchů a přiznanou spárou po obvodu dílců. Nově mají také některé dekory exklusivní povrchovou strukturu s realistickým embossingem. Celková tloušťka je 6 mm. 5 mm tvoří samotná podlahová krytina + 1 mm integrovaná akustická podložka dosahující zvukové izolace 19 dB. Nášlapná vrstva 0,55 mm předurčuje výrobek nejen do bytových, ale také do komerčních prostor. Užitná třída podlah je 33/42. Nová ochranná vrstva ProtecShield zvyšuje odolnost proti mikrokrábancům a zajišťuje jednoduchou údržbu.

TECHNICKÝ POPIS

Produkt	Klasifikace	Povrchová úprava	Celková tloušťka (mm)	Tloušťka nášlapné vrstvy (mm)	Hmotnost (g/m ²)	Zvuková izolace (dB)	Záruka (let)
Creation 55 Rigid Acoustic	33/42	PROTECSHIELD™	6 (5+1)	0,55	9 860 / 10 200HB	19	12

DEKORY

Gerflor kód	Kód	Název	Rozměr lamely (mm)	Balení (m ²)	Doporučený dekor soklu*
37750347	GERRL55 0347	Ballerina	177 x 1219 x 6	1,73	2487
37970347		Ballerina HB	125 x 750 x 6	1,5	
37750441	GERRL55 0441	Honey Oak	177 x 1219 x 6	1,73	2603
37750445	GERRL55 0445	Rustic Oak	177 x 1219 x 6	1,73	2451
37750447	GERRL55 0447	Amador	177 x 1219 x 6	1,73	W418
37750448	GERRL55 0448	Malua Bay	177 x 1219 x 6	1,73	W629
37750455	GERRL55 0455	Long Board	177 x 1219 x 6	1,73	2032
37750456	GERRL55 0456	Ranch	177 x 1219 x 6	1,73	W696
37750461	GERRL55 0461	Michigan	177 x 1219 x 6	1,73	W616
37750503	GERRL55 0503	Quartet	177 x 1219 x 6	1,73	W603
37970503		Quartet HB	125 x 750 x 6	1,5	
37750504	GERRL55 0504	Twist	177 x 1219 x 6	1,73	2032
37750584	GERRL55 0584	White Lime	177 x 1219 x 6	1,73	2773
37750796	GERRL55 0796	Swiss Oak Golden	177 x 1219 x 6	1,73	2388
37750846	GERRL55 0846	Swiss Oak Pearl	177 x 1219 x 6	1,73	2537
37750848	GERRL55 0848	Swiss Oak Beige	177 x 1219 x 6	1,73	2022
37750851	GERRL55 0851	Bostonian Oak Honey	177 x 1219 x 6	1,73	2388
37750853	GERRL55 0853	Bostonian Oak Beige	177 x 1219 x 6	1,73	2258
37750859	GERRL55 0859	Quartet Fauve	177 x 1219 x 6	1,73	2424
37750870	GERRL55 0870	Quartet Honey	177 x 1219 x 6	1,73	2487
37750871	GERRL55 0871	Bostonian Oak	177 x 1219 x 6	1,73	2603
37751286	GERRL55 1286	Salento Beige	177 x 1219 x 6	1,73	Bílá (W117)
37751287	GERRL55 1287	Salento Light Grey	177 x 1219 x 6	1,73	Bílá (W117)

Gerflor kód	Kód	Název	Rozměr lamely (mm)	Balení (m ²)	Doporučený dekor soklu*
37780849	GERRL55 0849	Cedar Pure	225 X 1524 x 6	1,71	2445
37780850	GERRL55 0850	Cedar Brown	225 X 1524 x 6	1,71	2637
37820374	GERRL55 0374	Parker Station	457 x 914 x 6	1,67	2373
37820436	GERRL55 0436	Riverside	457 x 914 x 6	1,67	2016
37820618	GERRL55 0618	Carmel	457 x 914 x 6	1,67	2016
37820868	GERRL55 0868	Bloom Uni Taupe	457 x 914 x 6	1,67	2625
37820869	GERRL55 0869	Bloom Uni Grey	457 x 914 x 6	1,67	1722
37821275	GERRL55 1275	Curton Stone Light Grey	457 x 914 x 6	1,67	W717
37821276	GERRL55 1276	Curton Stone Light Beige	457 x 914 x 6	1,67	Bílá (W117)

DEKORY S REGISTROVANÝM EMOSSINGEM

Gerflor kód	Kód	Název	Rozměr lamely (mm)	Balení (m ²)	Doporučený dekor soklu*
37801277	GERRL55 1277	Charming Oak Nature	177 x 1219 x 6	1,73	W430
37801278	GERRL55 1278	Charming Oak Beige	177 x 1219 x 6	1,73	2370
37801279	GERRL55 1279	Charming Oak Grey	177 x 1219 x 6	1,73	2618
37801280	GERRL55 1280	Charming Oak Brown	177 x 1219 x 6	1,73	2595
37851271	GERRL55 1271	Lounge Oak Golden	225 X 1524 x 6	1,71	2613
37851272	GERRL55 1272	Lounge Oak Beige	225 X 1524 x 6	1,71	2657
37851273	GERRL55 1273	Lounge Oak Natural	225 X 1524 x 6	1,71	W423
37851274	GERRL55 1274	Lounge Oak Chestnut	225 X 1524 x 6	1,71	2667

*Lišta Döllken EP60. Dekor lišty se nemusí shodovat s dekorem podlahy, doporučujeme výběr se vzorníkem. Ke všem dekorům kolekce Creation jsou také k dispozici originální lišty ve shodném dekoru s podlahou (Gerflor MDF lišta).

Takto označené dekory jsou také vyráběny pro pokládku ve vzoru „rybí kost“

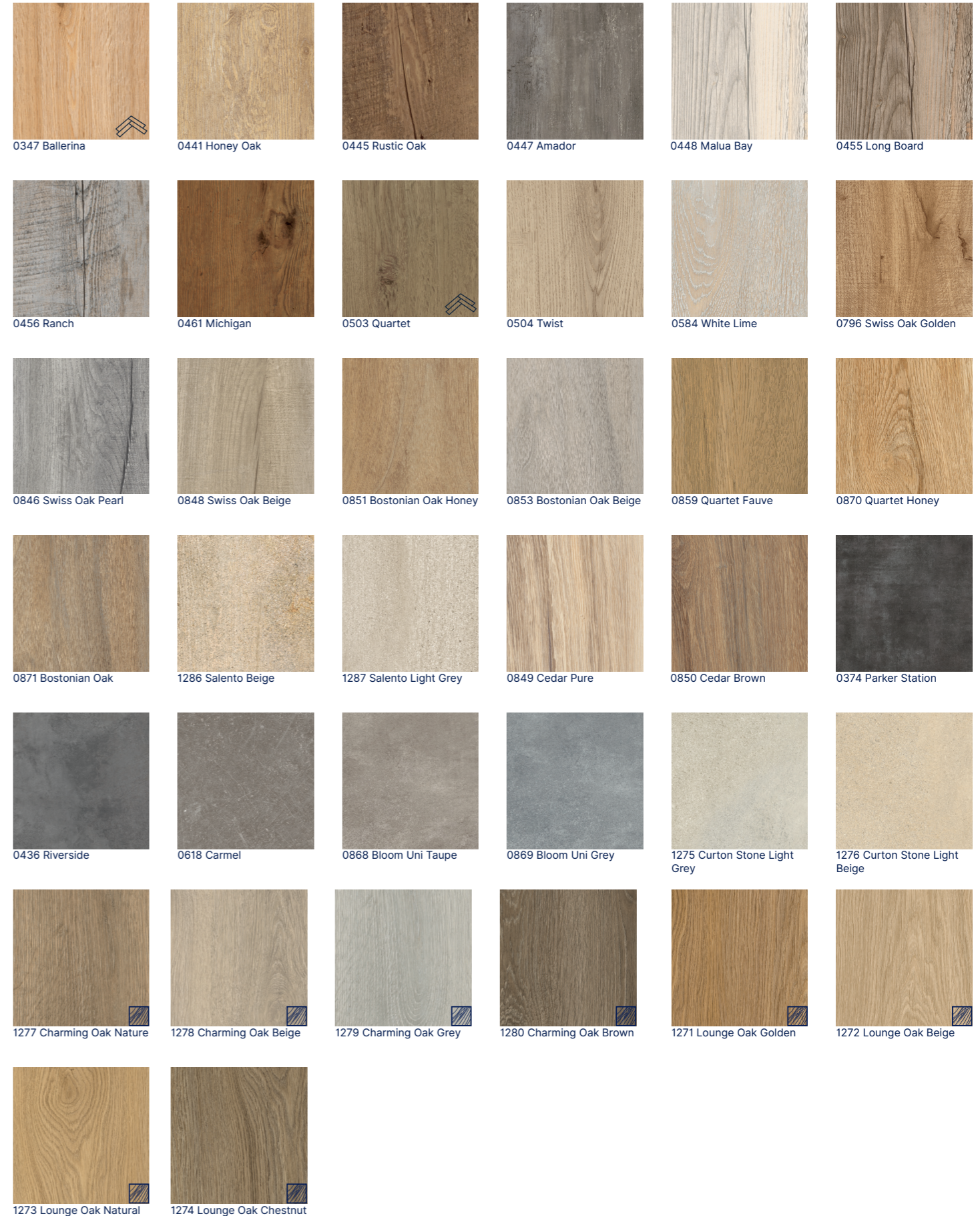

Poznámky:
 Takto označené dekory jsou také vyráběny pro pokládku ve vzoru „rybí kost“
 Takto označené dekory mají registrovaný embossing (EIR).

VYZKOUŠEJTE NÁŠ INTERIÉROVÝ NÁVRHÁŘ

STAČÍ NAHRÁT FOTKU POKOJE A VYBRAT DEKOR PODLAHY
 VÍCE INFORMACÍ NA WWW.GERFLOR.CZ



CREATION 40 RIGID ACOUSTIC



AKTUÁLNÍ CENY

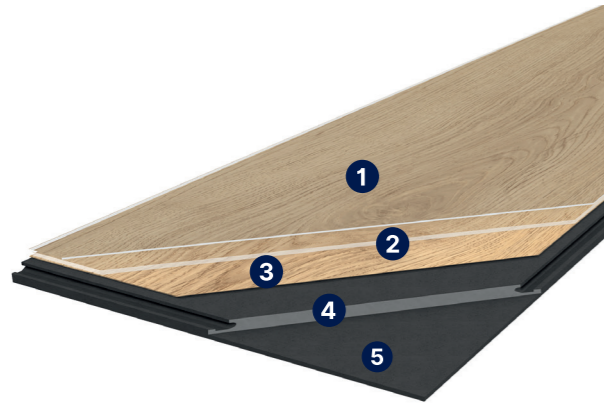

POPIS PRODUKTU

- 1) Povrchová úprava
- 2) Nášlapná vrstva
- 3) Dekorová vrstva
- 4) Rigidní jádro
- 5) Integrovaná akustická podložka

Zcela nové provedení rigidních vinylových dílců pro použití až ve středně zatěžovaných komerčních prostorách. Díky patentované technologii výroby není produkt tolik těžký, což je komfortnější pro manipulaci a samotnou instalaci.

Tento produkt má integrovanou akustickou podložku a nášlapnou vrstvu 0,4 mm s užitnou třídou 32. Celková tloušťka je 5,7 mm. 4,5 mm tvoří samotná podlahová krytina + 1,2 mm integrovaná akustická podložka dosahující zvukové izolace 19 dB.

Nová ochranná vrstva ProtecShield zvyšuje odolnost proti mikroškrábancům a zajišťuje jednoduchou údržbu.

TECHNICKÝ POPIS

Produkt	Klasifikace	Povrchová úprava	Celková tloušťka (mm)	Tloušťka nášlapné vrstvy (mm)	Hmotnost (g/m ²)	Zvuková izolace (dB)	Záruka (let)
Creation 40 Rigid Acoustic	23/32	PROTECSHIELD™	5,7 (4,5+1,2)	0,40	7 200	19	12

DEKORY

Gerflor kód	Kód	Název	Rozměr lamely (mm)	Balení (m ²)	Doporučený dekor soklu*
37710347	GERRL55 0347	Ballerina	229 x 1250 x 5,7	2	2487
37710441	GERRL55 0441	Honey Oak	229 x 1250 x 5,7	2	2603
37710445	GERRL55 0445	Rustic Oak	229 x 1250 x 5,7	2	2451
37710447	GERRL55 0447	Amador	229 x 1250 x 5,7	2	W418
37710448	GERRL55 0448	Malua Bay	229 x 1250 x 5,7	2	W629
37710455	GERRL55 0455	Long Board	229 x 1250 x 5,7	2	2032
37710456	GERRL55 0456	Ranch	229 x 1250 x 5,7	2	W696
37710461	GERRL55 0461	Michigan	229 x 1250 x 5,7	2	W616
37710503	GERRL55 0503	Quartet	229 x 1250 x 5,7	2	W603
37710504	GERRL55 0504	Twist	229 x 1250 x 5,7	2	2032
37710584	GERRL55 0584	White Lime	229 x 1250 x 5,7	2	2773
37710796	GERRL55 0796	Swiss Oak Golden	229 x 1250 x 5,7	2	2388
37710846	GERRL55 0846	Swiss Oak Pearl	229 x 1250 x 5,7	2	2537
37710848	GERRL55 0848	Swiss Oak Beige	229 x 1250 x 5,7	2	2022
37710851	GERRL55 0851	Bostonian Oak Honey	229 x 1250 x 5,7	2	2388
37710853	GERRL55 0853	Bostonian Oak Beige	229 x 1250 x 5,7	2	2258
37710859	GERRL55 0859	Quartet Fauve	229 x 1250 x 5,7	2	2424
37710870	GERRL55 0870	Quartet Honey	229 x 1250 x 5,7	2	2487
37710871	GERRL55 0871	Bostonian Oak	229 x 1250 x 5,7	2	2603
37711286	GERRL55 1286	Salento Beige	229 x 1250 x 5,7	2	Bílá (W117)
37711287	GERRL55 1287	Salento Light Grey	229 x 1250 x 5,7	2	Bílá (W117)

Gerflor kód	Kód	Název	Rozměr lamely (mm)	Balení (m ²)	Doporučený dekor soklu*
37780849	GERRL55 0849	Cedar Pure	229 x 1492 x 5,7	2,39	2445
37780850	GERRL55 0850	Cedar Brown	229 x 1492 x 5,7	2,39	2637
37820374	GERRL55 0374	Parker Station	399 x 730 x 5,7	2,04	2373
37820436	GERRL55 0436	Riverside	399 x 730 x 5,7	2,04	2016
37820618	GERRL55 0618	Carmel	399 x 730 x 5,7	2,04	2016
37820868	GERRL55 0868	Bloom Uni Taupe	399 x 730 x 5,7	2,04	2625
37820869	GERRL55 0869	Bloom Uni Grey	399 x 730 x 5,7	2,04	1722
37821275	GERRL55 1275	Curton Stone Light Grey	399 x 730 x 5,7	2,04	W717
37821276	GERRL55 1276	Curton Stone Light Beige	399 x 730 x 5,7	2,04	Bílá (W117)

*Lišta Döllken EP60.
Dekor lišty se nemusí shodovat s dekorem podlahy, doporučujeme výběr se vzorníkem. Ke všem dekorům kolekce Creation jsou také k dispozici originální lišty ve shodném dekoru s podlahou (Gerflor MDF lišta).

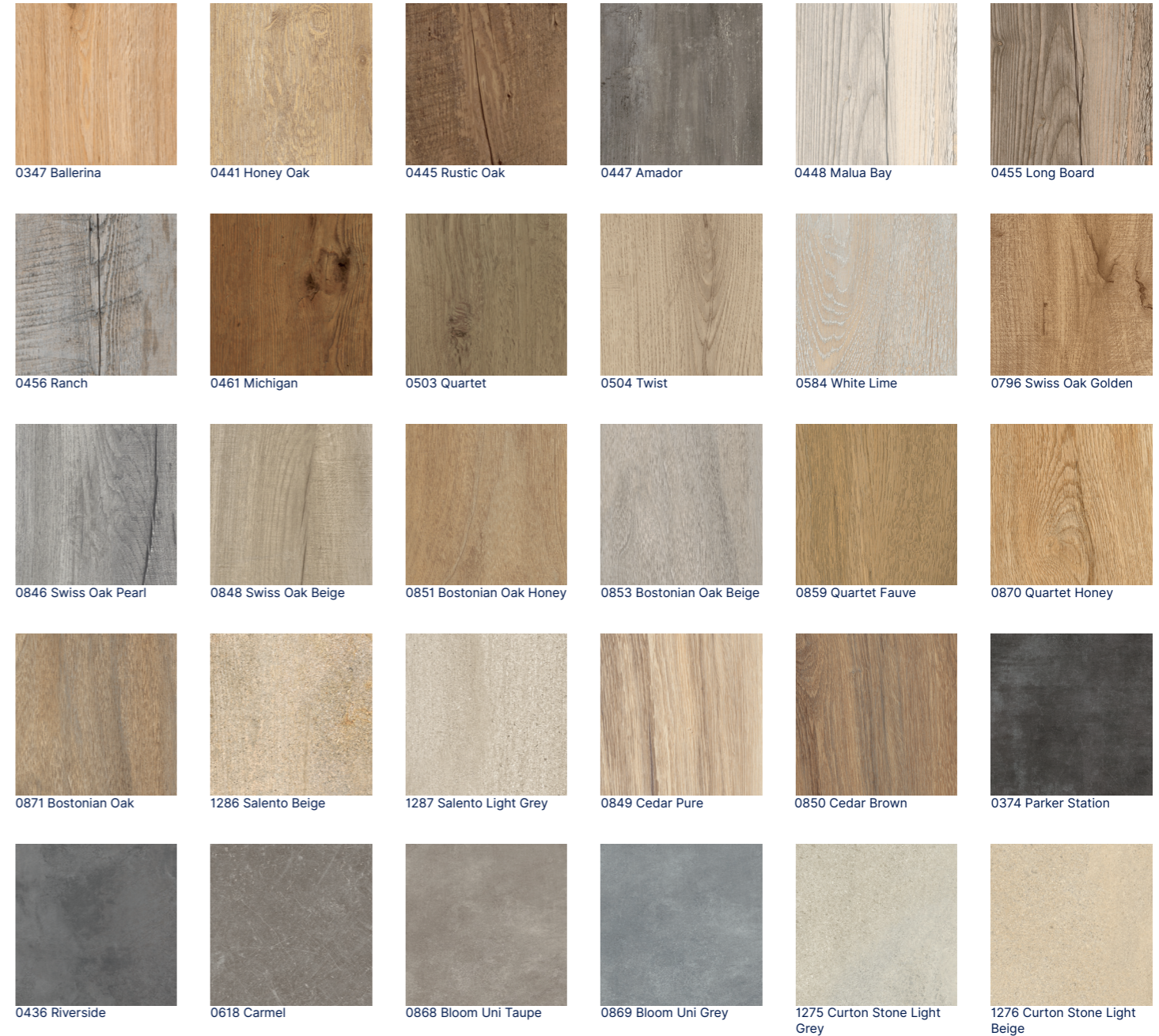

0456 Ranch



0849 Cedar Pure

CREATION 70 CLIC



AKTUÁLNÍ CENY

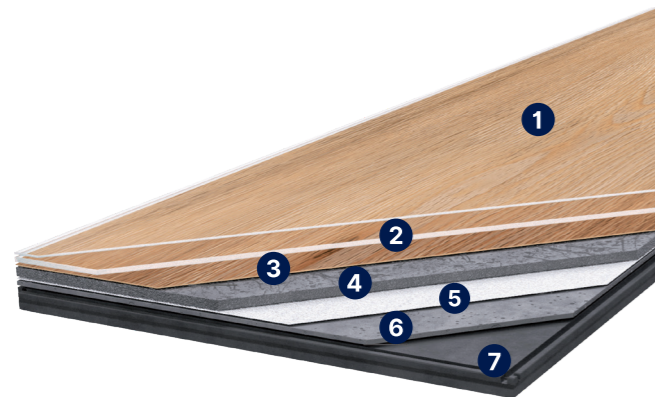

POPIS PRODUKTU

- 1) Povrchová úprava
- 2) Nášlapná vrstva
- 3) Dekorová vrstva
- 4) Vinylová vrstva
- 5) Skelné rouno
- 6) Rigidní vrstva
- 7) Kompaktní podkladová vrstva

CREATION 70 CLIC je kolekce vysoce zátěžových vinylových dílců se zámkem určená především pro rekonstrukce velmi zatěžovaných prostor. Díky patentované konstrukci zámků je možná také lokální výměna jedné lamely v ploše bez omezení provozu. Materiál je vhodný např. pro obchody, supermarkety a restaurace.

Díky silné nášlapné vrstvě 0,7 mm má materiál dlouhou životnost a splňuje požadavky nejvyšší zátěžové třídy 34/43.

TECHNICKÝ POPIS

Produkt	Klasifikace	Povrchová úprava	Celková tloušťka (mm)	Tloušťka nášlapné vrstvy (mm)	Hmotnost (g/m ²)	Záruka (let) Bytové užití	Záruka (let) Komerční užití
Creation 70 CLIC	34/43	PUR+ MATT	6	0,70	9 800	15	12

DEKORY

Gerflor kód	Kód	Název	Rozměr lamely (mm)	Balení (m ²)
60090357	GERCC70 0357	Portobello	214 x 1239 x 6	1,59
60090358	GERCC70 0358	Moon Island	214 x 1239 x 6	1,59
60090359	GERCC70 0359	Wild Oak	214 x 1239 x 6	1,59
60090360	GERCC70 0360	Deep Forest	214 x 1239 x 6	1,59
60090538	GERCC70 0538	Midwest	214 x 1239 x 6	1,59
60090545	GERCC70 0545	Serena	214 x 1239 x 6	1,59
60090577	GERCC70 0577	Albion	214 x 1239 x 6	1,59
60100797	GERCC70 0797	Cervino Oak Beige	242 x 1461 x 6	1,77
60100798	GERCC70 0798	Cervino Oak Nature	242 x 1461 x 6	1,77
60100799	GERCC70 0799	Toasted Wood Cafe	242 x 1461 x 6	1,77
60100800	GERCC70 0800	Toasted Wood Roadster	242 x 1461 x 6	1,77
60091049	GERCC70 1049	Grace Bay Cream	214 x 1239 x 6	1,59
60091050	GERCC70 1050	Grace Bay Black	214 x 1239 x 6	1,59
60091051	GERCC70 1051	Muse Smoked	214 x 1239 x 6	1,59
60091052	GERCC70 1052	Muse Sand	214 x 1239 x 6	1,59
60101053	GERCC70 1053	Toasted Wood Ash	242 x 1461 x 6	1,77
60101054	GERCC70 1054	Onka Honey	242 x 1461 x 6	1,77
60101055	GERCC70 1055	Onka Natural	242 x 1461 x 6	1,77
60101056	GERCC70 1056	Onka Pearl	242 x 1461 x 6	1,77
60101057	GERCC70 1057	Onka Coffee	242 x 1461 x 6	1,77
60000085	GERCC70 0085	Dock Grey	391 x 729 x 6	1,43
60000087	GERCC70 0087	Dock Taupe	391 x 729 x 6	1,43
60000088	GERCC70 0088	Oxyd Pure	391 x 729 x 6	1,43
60000089	GERCC70 0089	Oxyd Iron	391 x 729 x 6	1,43
60001058	GERCC70 1058	Gentleman Grey	391 x 729 x 6	1,43
60001059	GERCC70 1059	Secret Garden White	391 x 729 x 6	1,43
60001060	GERCC70 1060	Pure Concrete Light	391 x 729 x 6	1,43
60001061	GERCC70 1061	Pure Concrete Medium	391 x 729 x 6	1,43
60001062	GERCC70 1062	Pure Concrete Dark	391 x 729 x 6	1,43
60001063	GERCC70 1063	Pure Concrete Beige	391 x 729 x 6	1,43
60001064	GERCC70 1064	Prado Green	391 x 729 x 6	1,43
60001065	GERCC70 1065	Prado Terracotta	391 x 729 x 6	1,43
60001066	GERCC70 1066	Terrazzo Ocre	391 x 729 x 6	1,43
60001067	GERCC70 1067	Terrazzo Nature	391 x 729 x 6	1,43
60001068	GERCC70 1068	Etna Beige	391 x 729 x 6	1,43
60001069	GERCC70 1069	Etna Dark	391 x 729 x 6	1,43



0799 Toasted Wood Cafe



0357 Portobello



0358 Moon Island



0359 Wild Oak



0360 Deep Forest



0538 Midwest



0545 Serena

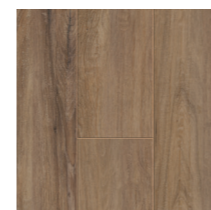

0577 Albion



0797 Cervino Oak Beige



0798 Cervino Oak Nature

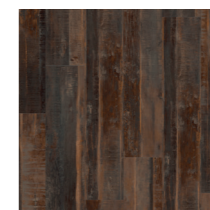

0799 Toasted Wood Cafe



0800 Toasted Wood Roadster



1049 Grace Bay Cream



1050 Grace Bay Black



1051 Muse Smoked



1052 Muse Sand



1053 Toasted Wood Ash



1054 Onka Honey



1055 Onka Natural



1056 Onka Pearl



1057 Onka Coffee



0085 Dock Grey



0087 Dock Taupe



0088 Oxyd Pure



0089 Oxyd Iron



1058 Gentleman Grey



1059 Secret Garden White



1060 Pure Concrete Light



1061 Pure Concrete Medium



1062 Pure Concrete Dark



1063 Pure Concrete Beige

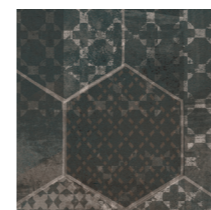

1064 Prado Green

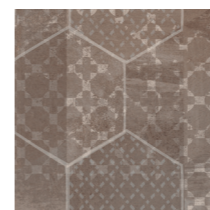

1065 Prado Terracotta



1066 Terrazzo Ocre

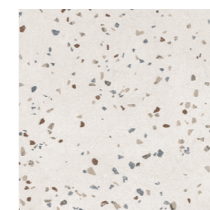

1067 Terrazzo Nature



1068 Etna Beige



1069 Etna Dark

CREATION 55 SOLID CLIC



AKTUÁLNÍ CENY

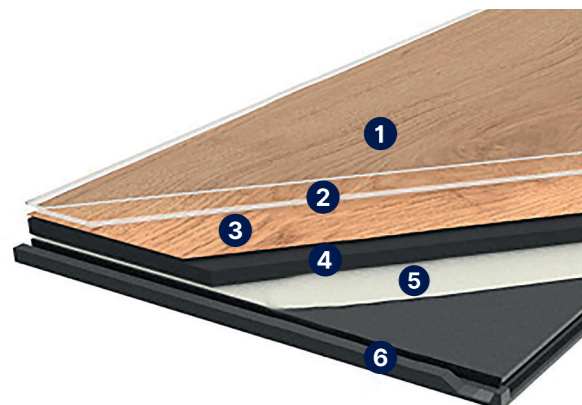

POPIS PRODUKTU

- 1) Povrchová úprava
- 2) Nášlapná vrstva
- 3) Dekorová vrstva
- 4) Komfortní vrstva
- 5) Rigidní jádro
- 6) Gerflor Clic zámek

Nová generace rigidních dílců s jedinečnou technologií **DUOCORE 2.0** kombinuje rigidní odolné a stabilní jádro s komfortní nášlapnou vrstvou z vinylu. Díky tomuto spojení využívá produkt výhody rigidních a klasických vinylových podlah – pevnost a stabilitu spolu s komfortem při chůzi. Celková tloušťka je 5mm a nášlapná vrstva 0,55 mm. Podlaha je vhodná nejen do bytových, ale i komerčních prostor. Nová ochranná vrstva **ProtecShield** zvyšuje odolnost proti mikrokrábancům a zajišťuje jednoduchou údržbu.

TECHNICKÝ POPIS

Produkt	Klasifikace	Povrchová úprava	Celková tloušťka (mm)	Tloušťka nášlapné vrstvy (mm)	Hmotnost (g/m ²) 212 x 1 239 / 389 x 729	Hmotnost (g/m ²) 240 x 1 461	Záruka (let)
Creation 55 Solid Clic	33/42	PROTECSHIELD™	5	0,55	7 830	7 860	12

DEKORY

Gerflor kód	Kód	Název	Rozměr lamely (mm)	Balení (m ²)	Doporučený dekor soklu*
60660060	GERCC55 0060	Arena	212 x 1239 x 5	1,84	2485
60660061	GERCC55 0061	Oxford	212 x 1239 x 5	1,84	W618
60660347	GERCC55 0347	Ballerina	212 x 1239 x 5	1,84	2487
60660441	GERCC55 0441	Honey Oak	212 x 1239 x 5	1,84	2603
60660445	GERCC55 0445	Rustic Oak	212 x 1239 x 5	1,84	2451
60660447	GERCC55 0447	Amador	212 x 1239 x 5	1,84	W418
60660448	GERCC55 0448	Malua Bay	212 x 1239 x 5	1,84	W629
60660455	GERCC55 0455	Long Board	212 x 1239 x 5	1,84	2032
60660456	GERCC55 0456	Ranch	212 x 1239 x 5	1,84	W696
60670456	GERCC55 0456	Ranch	240 x 1461 x 5	2,1	W696
60660457	GERCC55 0457	Buffalo	212 x 1239 x 5	1,84	W565
60660461	GERCC55 0461	Michigan	212 x 1239 x 5	1,84	W616
60660465	GERCC55 0465	Cambridge	212 x 1239 x 5	1,84	W391
60660503	GERCC55 0503	Quartet	212 x 1239 x 5	1,84	W603
60660504	GERCC55 0504	Twist	212 x 1239 x 5	1,84	2032
60660584	GERCC55 0584	White Lime	212 x 1239 x 5	1,84	2773
60660796	GERCC55 0796	Swiss Oak Golden	212 x 1239 x 5	1,84	2388
60660846	GERCC55 0846	Swiss Oak Pearl	212 x 1239 x 5	1,84	2537
60660848	GERCC55 0848	Swiss Oak Beige	212 x 1239 x 5	1,84	2022
60660851	GERCC55 0851	Bostonian Oak Honey	212 x 1239 x 5	1,84	2388
60660853	GERCC55 0853	Bostonian Oak Beige	212 x 1239 x 5	1,84	2258
60660856	GERCC55 0856	Paint Wood Taupe	212 x 1239 x 5	1,84	W409
60660858	GERCC55 0858	Stripe Oak Ice	212 x 1239 x 5	1,84	2537
60660859	GERCC55 0859	Quartet Fauve	212 x 1239 x 5	1,84	2424
60660870	GERCC55 0870	Quartet Honey	212 x 1239 x 5	1,84	2487
60660871	GERCC55 0871	Bostonian Oak	212 x 1239 x 5	1,84	2603
60661277	GERCC55 1277	Charming Oak Nature	212 x 1239 x 5	1,84	W430
60661278	GERCC55 1278	Charming Oak Beige	212 x 1239 x 5	1,84	2370
60661279	GERCC55 1279	Charming Oak Grey	212 x 1239 x 5	1,84	2618
60661280	GERCC55 1280	Charming Oak Brown	212 x 1239 x 5	1,84	2595
60661286	GERCC55 1286	Salento Beige	212 x 1239 x 5	1,84	Bílá (W117)
60661287	GERCC55 1287	Salento Light Grey	212 x 1239 x 5	1,84	Bílá (W117)
60670849	GERCC55 0849	Cedar Pure	240 x 1461 x 5	2,1	2445
60670850	GERCC55 0850	Cedar Brown	240 x 1461 x 5	2,1	2637
60671271	GERCC55 1271	Lounge Oak Golden	240 x 1461 x 5	2,1	2613
60671272	GERCC55 1272	Lounge Oak Beige	240 x 1461 x 5	2,1	2657
60671273	GERCC55 1273	Lounge Oak Natural	240 x 1461 x 5	2,1	W423
60671274	GERCC55 1274	Lounge Oak Chestnut	240 x 1461 x 5	2,1	2667

Gerflor kód	Kód	Název	Rozměr lamely (mm)	Balení (m ²)	Doporučený dekor soklu*
60671281	GERCC55 1281	Palissandro Grey	240 x 1461 x 5	2,1	---
60671282	GERCC55 1282	Palissandro Beige	240 x 1461 x 5	2,1	---
60890374	GERCC55 0374	Parker Station	389 x 729 x 5	1,7	2373
60890436	GERCC55 0436	Riverside	389 x 729 x 5	1,7	2016
60890618	GERCC55 0618	Carmel	389 x 729 x 5	1,7	2016
60890868	GERCC55 0868	Bloom Uni Taupe	389 x 729 x 5	1,7	2625
60890869	GERCC55 0869	Bloom Uni Grey	389 x 729 x 5	1,7	1722
60891268	GERCC55 1268	Fabrik Mix Jute	389 x 729 x 5	1,7	Bílá (W117)
60891269	GERCC55 1269	Fabrik Mix Dark Grey	389 x 729 x 5	1,7	Bílá (W117)
60891275	GERCC55 1275	Curton Stone Light Grey	389 x 729 x 5	1,7	W717
60891276	GERCC55 1276	Curton Stone Light Beige	389 x 729 x 5	1,7	Bílá (W117)
60891283	GERCC55 1283	Urban Street Light	389 x 729 x 5	1,7	Bílá (W117)
60891284	GERCC55 1284	Urban Street Medium	389 x 729 x 5	1,7	Bílá (W117)

DEKORY S REGISTROVANÝM EMOSSINGEM

Gerflor kód	Kód	Název	Rozměr lamely (mm)	Balení (m ²)	Doporučený dekor soklu*
60581277	GERCC55 1277	Charming Oak Nature EIR	212 x 1239 x 5	1,84	W430
60581278	GERCC55 1278	Charming Oak Beige EIR	212 x 1239 x 5	1,84	2370
60581279	GERCC55 1279	Charming Oak Grey EIR	212 x 1239 x 5	1,84	2618
60581280	GERCC55 1280	Charming Oak Brown EIR	212 x 1239 x 5	1,84	2595
60691271	GERCC55 1271	Lounge Oak Golden EIR	240 x 1461 x 5	2,1	2613
60691272	GERCC55 1272	Lounge Oak Beige EIR	240 x 1461 x 5	2,1	2657
60691273	GERCC55 1273	Lounge Oak Natural EIR	240 x 1461 x 5	2,1	W423
60691274	GERCC55 1274	Lounge Oak Chestnut EIR	240 x 1461 x 5	2,1	2667

*Lišta Döllken EP60. Dekor lišty se nemusí shodovat s dekorem podlahy, doporučujeme výběr se vzorníkem. Ke všem dekorům kolekce Creation jsou také k dispozici originální lišty ve shodném dekoru s podlahou (Gerflor MDF lišta).

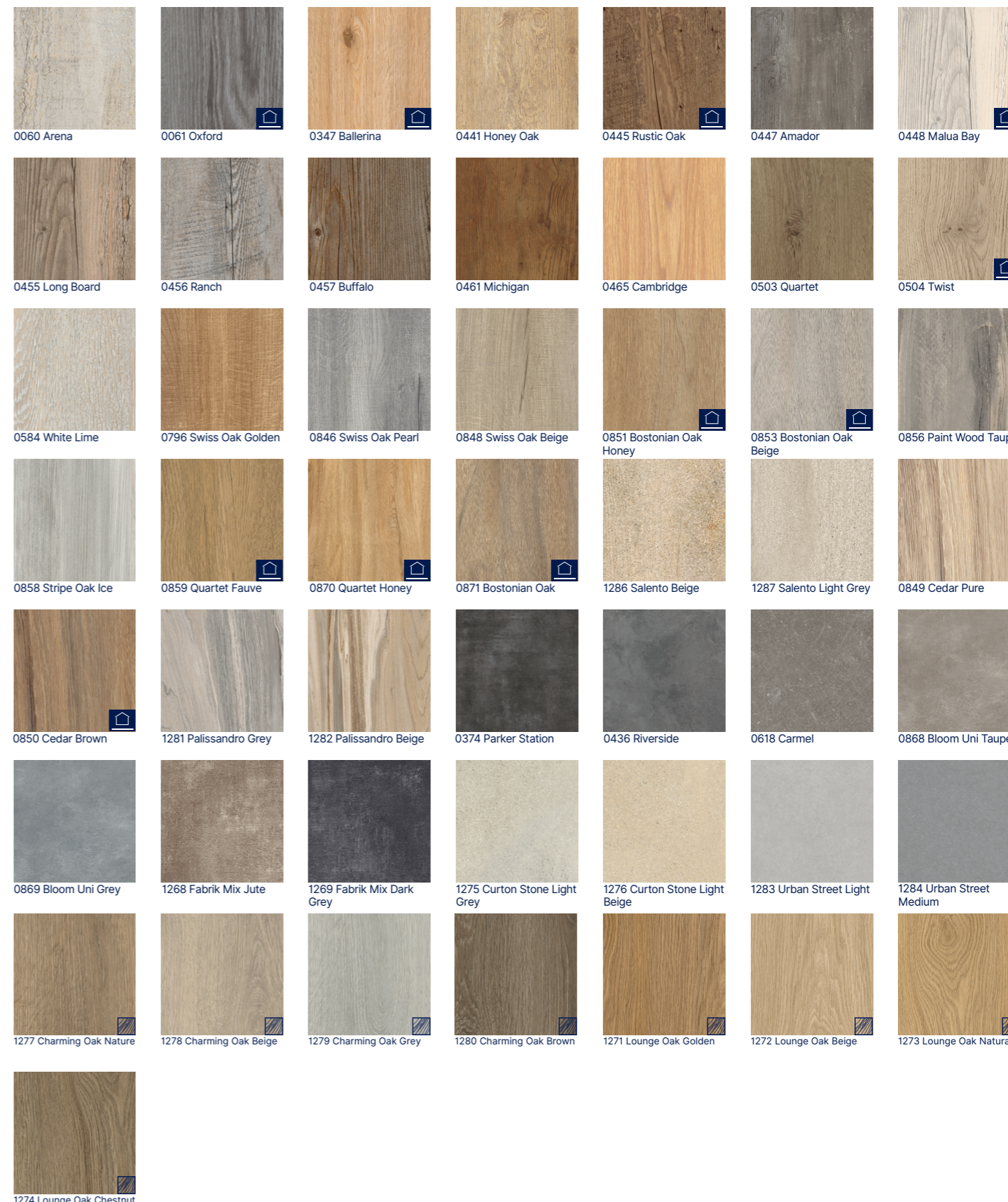

Vysvětlivky:

- Takto označené dekory jsou skladem v ČR.
- Takto označené dekory mají registrovaný embossing (EIR).

CREATION 40 SOLID CLIC



AKTUÁLNÍ CENY

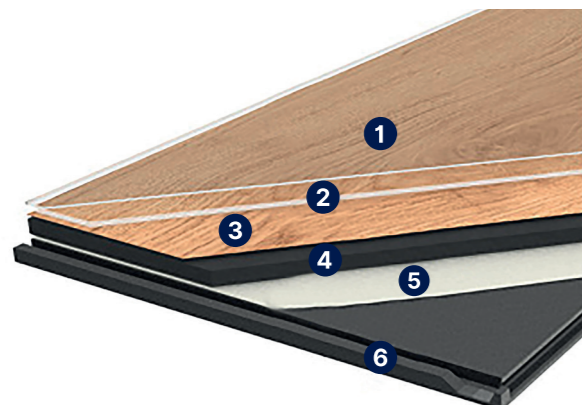

POPIS PRODUKTU

- 1) Povrchová úprava
- 2) Nášlapná vrstva
- 3) Dekorová vrstva
- 4) Komfortní vrstva
- 5) Rigidní jádro
- 6) Gerflor Clic zámek

Nová generace rigidních dílců s jedinečnou technologií DUOCORE 2.0 kombinuje rigidní odolné a stabilní jádro s komfortní nášlapnou vrstvou z vinylu. Díky tomuto spojení využívá produkt výhody rigidních a klasických vinylových podlah – pevnost a stabilitu spolu s komfortem při chůzi. Celková tloušťka je 4,5mm a nášlapná vrstva 0,45 mm. Podlaha je vhodná nejen do bytových, ale i do středně namáhaných komerčních prostor. Nová ochranná vrstva ProtecShield zvyšuje odolnost proti mikrokrábacům a zajišťuje jednoduchou údržbu.

TECHNICKÝ POPIS

Produkt	Klasifikace	Povrchová úprava	Celková tloušťka (mm)	Tloušťka nášlapné vrstvy (mm)	Hmotnost (g/m ²)	Záruka (let)
Creation 40 Solid Clic	23/32/41	PROTECSHIELD™	4,5	0,45	7 100	12

DEKORY

Gerflor kód	Kód	Název	Rozměr lamely (mm)	Balení (m ²)	Doporučený dekor soklu*
37710347	GERCC40 0347	Ballerina	212 x 1239 x 4,5	2,1	2487
37710441	GERCC40 0441	Honey Oak	212 x 1239 x 4,5	2,1	2603
37710445	GERCC40 0445	Rustic Oak	212 x 1239 x 4,5	2,1	2451
37710447	GERCC40 0447	Amador	212 x 1239 x 4,5	2,1	W418
37710448	GERCC40 0448	Malua Bay	212 x 1239 x 4,5	2,1	W629
37710455	GERCC40 0455	Long Board	212 x 1239 x 4,5	2,1	2032
37710456	GERCC40 0456	Ranch	212 x 1239 x 4,5	2,1	W696
37710461	GERCC40 0461	Michigan	212 x 1239 x 4,5	2,1	W616
37710503	GERCC40 0503	Quartet	212 x 1239 x 4,5	2,1	W603
37710504	GERCC40 0504	Twist	212 x 1239 x 4,5	2,1	2032
37710584	GERCC40 0584	White Lime	212 x 1239 x 4,5	2,1	2773
37710796	GERCC40 0796	Swiss Oak Golden	212 x 1239 x 4,5	2,1	2388
37710846	GERCC40 0846	Swiss Oak Pearl	212 x 1239 x 4,5	2,1	2537
37710848	GERCC40 0848	Swiss Oak Beige	212 x 1239 x 4,5	2,1	2022
37710851	GERCC40 0851	Bostonian Oak Honey	212 x 1239 x 4,5	2,1	2388
37710853	GERCC40 0853	Bostonian Oak Beige	212 x 1239 x 4,5	2,1	2258
37710859	GERCC40 0859	Quartet Fauve	212 x 1239 x 4,5	2,1	2424
37710870	GERCC40 0870	Quartet Honey	212 x 1239 x 4,5	2,1	2487
37710871	GERCC40 0871	Bostonian Oak	212 x 1239 x 4,5	2,1	2603
37711286	GERCC40 1286	Salento Beige	212 x 1239 x 4,5	2,1	Bílá (W117)
37711287	GERCC40 1287	Salento Light Grey	212 x 1239 x 4,5	2,1	Bílá (W117)
37690849	GERCC40 0849	Cedar Pure	240 x 1461 x 4,5	2,45	2445
37690850	GERCC40 0850	Cedar Brown	240 x 1461 x 4,5	2,45	2637
37650374	GERCC40 0374	Parker Station	389 x 729 x 4,5	1,98	2373
37650436	GERCC40 0436	Riverside	389 x 729 x 4,5	1,98	2016
37650618	GERCC40 0618	Carmel	389 x 729 x 4,5	1,98	2016
37650868	GERCC40 0868	Bloom Uni Taupe	389 x 729 x 4,5	1,98	2625
37650869	GERCC40 0869	Bloom Uni Grey	389 x 729 x 4,5	1,98	1722
37651275	GERCC40 1275	Curton Stone Light Grey	389 x 729 x 4,5	1,98	W717
37651276	GERCC40 1276	Curton Stone Light Beige	389 x 729 x 4,5	1,98	Bílá (W117)



0448 Malua Bay

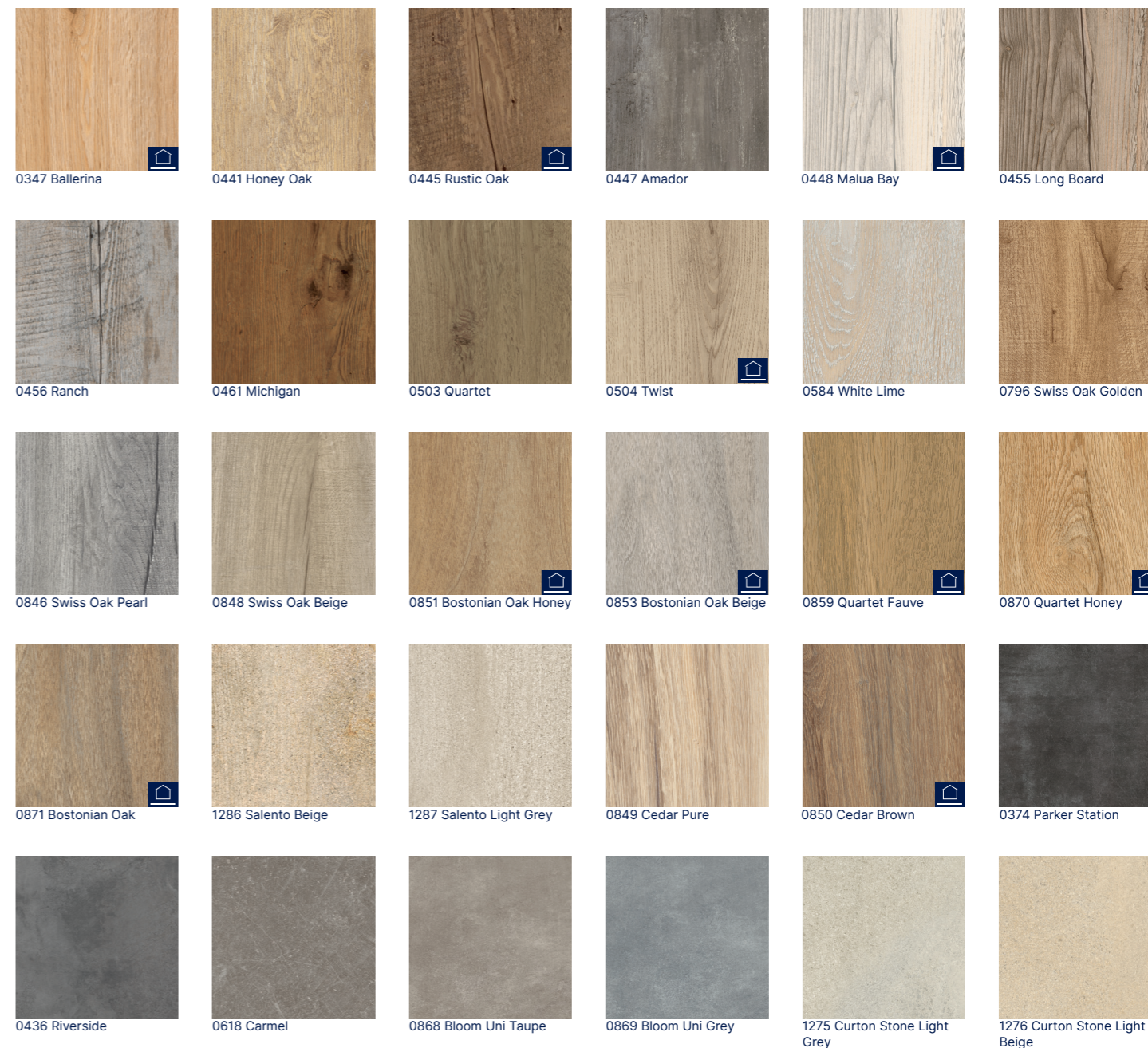

Vysvětlivky:

Takto označené dekory jsou skladem v ČR.

VYZKOUŠEJTE NÁŠ INTERIÉROVÝ NÁVRHÁŘ

STAČÍ NAHRÁT FOTKU POKOJE A VYBRAT DEKOR PODLAHY
VÍCE INFORMACÍ NA WWW.GERFLOR.CZ



CREATION 30 SOLID CLIC



AKTUÁLNÍ CENY

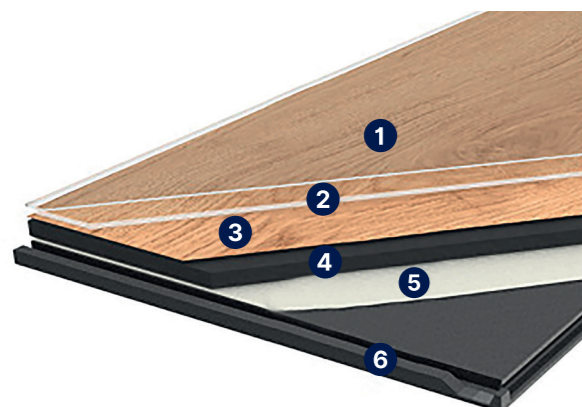

POPIS PRODUKTU

- 1) Povrchová úprava
- 2) Nášlapná vrstva
- 3) Dekorová vrstva
- 4) Komfortní vrstva
- 5) Rigidní jádro
- 6) Gerflor Clic zámek

Nová generace rigidních dílců s jedinečnou technologií DUOCORE 2.0 kombinuje rigidní odolné a stabilní jádro s komfortní nášlapnou vrstvou z vinylu. Díky tomuto spojení využívá produkt výhody rigidních a klasických vinylových podlah – pevnost a stabilitu spolu s komfortem při chůzi. Celková tloušťka je 4,5mm a nášlapná vrstva 0,30 mm. Podlaha je ideální volbou pro bytové využití. Nová ochranná vrstva ProtecShield zvyšuje odolnost proti mikroškrábancům a zajišťuje jednoduchou údržbu.

TECHNICKÝ POPIS

Produkt	Klasifikace	Povrchová úprava	Celková tloušťka (mm)	Tloušťka nášlapné vrstvy (mm)	Hmotnost (g/m ²)	Záruka (let)
Creation 30 Solid Clic	23/31	PROTECSHIELD™	4,5	0,30	7 100	12

DEKORY

Gerflor kód	Kód	Název	Rozměr lamely (mm)	Balení (m ²)	Doporučený dekor soklu*
60630347	GERCC30 0347	Ballerina	212 x 1239 x 4,5	2,1	2487
60630441	GERCC30 0441	Honey Oak	212 x 1239 x 4,5	2,1	2603
60630445	GERCC30 0445	Rustic Oak	212 x 1239 x 4,5	2,1	2451
60630447	GERCC30 0447	Amador	212 x 1239 x 4,5	2,1	W418
60630448	GERCC30 0448	Malua Bay	212 x 1239 x 4,5	2,1	W629
60630455	GERCC30 0455	Long Board	212 x 1239 x 4,5	2,1	2032
60630456	GERCC30 0456	Ranch	212 x 1239 x 4,5	2,1	W696
60630461	GERCC30 0461	Michigan	212 x 1239 x 4,5	2,1	W616
60630503	GERCC30 0503	Quartet	212 x 1239 x 4,5	2,1	W603
60630504	GERCC30 0504	Twist	212 x 1239 x 4,5	2,1	2032
60630584	GERCC30 0584	White Lime	212 x 1239 x 4,5	2,1	2773
60630796	GERCC30 0796	Swiss Oak Golden	212 x 1239 x 4,5	2,1	2388
60630846	GERCC30 0846	Swiss Oak Pearl	212 x 1239 x 4,5	2,1	2537
60630848	GERCC30 0848	Swiss Oak Beige	212 x 1239 x 4,5	2,1	2022
60630851	GERCC30 0851	Bostonian Oak Honey	212 x 1239 x 4,5	2,1	2388
60630853	GERCC30 0853	Bostonian Oak Beige	212 x 1239 x 4,5	2,1	2258
60630859	GERCC30 0859	Quartet Fauve	212 x 1239 x 4,5	2,1	2424
60630870	GERCC30 0870	Quartet Honey	212 x 1239 x 4,5	2,1	2487
60630871	GERCC30 0871	Bostonian Oak	212 x 1239 x 4,5	2,1	2603
60631286	GERCC30 1286	Salento Beige	212 x 1239 x 4,5	2,1	Bílá (W117)
60631287	GERCC30 1287	Salento Light Grey	212 x 1239 x 4,5	2,1	Bílá (W117)
60631292	GERCC30 1292	Braukerne Natural	212 x 1239 x 4,5	2,1	---
60631293	GERCC30 1293	Braukerne Beige	212 x 1239 x 4,5	2,1	W417
60631294	GERCC30 1294	Oak Fantasy Brown	212 x 1239 x 4,5	2,1	W658
60631295	GERCC30 1295	Oak Fantasy Grey	212 x 1239 x 4,5	2,1	---
60631296	GERCC30 1296	Oak Fantasy Honey	212 x 1239 x 4,5	2,1	2494
60570849	GERCC30 0849	Cedar Pure	240 x 1461 x 4,5	2,45	2445
60570850	GERCC30 0850	Cedar Brown	240 x 1461 x 4,5	2,45	2637
60560374	GERCC30 0374	Parker Station	389 x 729 x 4,5	1,98	2373
60560436	GERCC30 0436	Riverside	389 x 729 x 4,5	1,98	2016
60560618	GERCC30 0618	Carmel	389 x 729 x 4,5	1,98	2016
60560868	GERCC30 0868	Bloom Uni Taupe	389 x 729 x 4,5	1,98	2625
60560869	GERCC30 0869	Bloom Uni Grey	389 x 729 x 4,5	1,98	1722
60561275	GERCC30 1275	Curton Stone Light Grey	389 x 729 x 4,5	1,98	W717
60561276	GERCC30 1276	Curton Stone Light Beige	389 x 729 x 4,5	1,98	Bílá (W117)



Vysvětlivky:

Takto označené dekory jsou skladem v ČR.

*Lišta Döllken EP60.
Dekor lišty se nemusí shodovat s dekorem podlahy, doporučujeme výběr se vzorníkem.
Ke všem dekorům kolekce Creation jsou také k dispozici originální lišty ve shodném dekoru s podlahou (Gerflor MDF lišta).

CREATION 70



AKTUÁLNÍ CENY

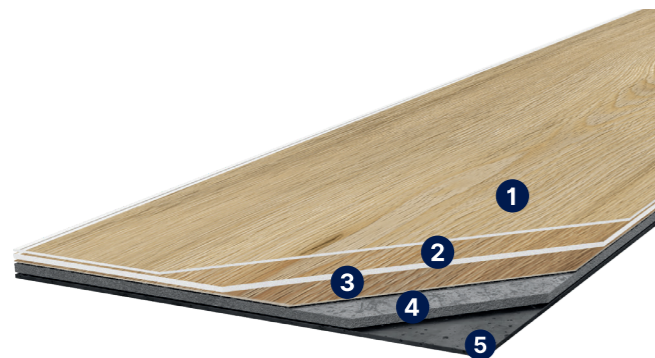

POPIS PRODUKTU

- 1) Povrchová úprava
- 2) Nášlapná vrstva
- 3) Dekorová vrstva
- 4) Kompaktní vrstva
- 5) Vinylový podklad

Creation 70 je exklusivní řadou vinylových dílců Gerflor určenou pro nejvyšší zátěž (třída 34–43). Kromě běžných komerčních prostor jako jsou obchody, kanceláře a restaurace je možné Creation 70 použít i do vstupních hal, supermarketů a dalších extrémně zatěžovaných pochozích prostor.

Silná nášlapná vrstva (0,7 mm) kromě vysoké ochrany umožnila i ultra realistické textury, které spolu se zkosenými hranami dávají této kolekci realistický vzhled.

Za zmínku stojí také moderní matná povrchová úprava, díky níž nepůsobí dekory lacině a uměle.



TECHNICKÝ POPIS

Produkt	Klasifikace	Povrchová úprava	Celková tloušťka (mm)	Tloušťka nášlapné vrstvy (mm)	Hmotnost (g/m ²)	Záruka bytová / komerce
Creation 70	34/43	PUR+ MATT	2,5	0,70	4 100	15 / 12

DEKORY

Gerflor kód	Kód	Název	Rozměr lamely (mm)	Balení (m ²)
37200324	GERC70 0324	Silversands	208 × 1243 × 2,5	3,62
37200329	GERC70 0329	Limed Oak	208 × 1243 × 2,5	3,62
37200356	GERC70 0356	Denim Wood	208 × 1243 × 2,5	3,62
37200357	GERC70 0357	Portobello	208 × 1243 × 2,5	3,62
37200358	GERC70 0358	Moon Island	208 × 1243 × 2,5	3,62
37200359	GERC70 0359	Wild Oak	208 × 1243 × 2,5	3,62
37200360	GERC70 0360	Deep Forest	208 × 1243 × 2,5	3,62
37200535	GERC70 0535	Douglas	208 × 1243 × 2,5	3,62
37200538	GERC70 0538	Midwest	208 × 1243 × 2,5	3,62
37200545	GERC70 0545	Serena	208 × 1243 × 2,5	3,62
40260556	GERC70 0556	Clifton	mix formátů	3,34
37200577	GERC70 0577	Albion	208 × 1243 × 2,5	3,62
40210797	GERC70 0797	Cervino Oak Beige	230 × 1500 × 2,5	3,11
40210798	GERC70 0798	Cervino Oak Nature	230 × 1500 × 2,5	3,11
40210799	GERC70 0799	Toasted Wood Cafe	230 × 1500 × 2,5	3,11
40210800	GERC70 0800	Toasted Wood Roadster	230 × 1500 × 2,5	3,11
40240803	GERC70 0803	Solid Glam Picadilly	184 × 1219 × 2,5	3,36
40240807	GERC70 0807	Regimental Picadilly	184 × 1219 × 2,5	3,14
37201049	GERC70 1049	Grace Bay Cream	208 × 1243 × 2,5	3,62
37201050	GERC70 1050	Grace Bay Black	208 × 1243 × 2,5	3,62
37201051	GERC70 1051	Muse Smoked	208 × 1243 × 2,5	3,62
37201052	GERC70 1052	Muse Sand	208 × 1243 × 2,5	3,62
40211053	GERC70 1053	Toasted Wood Ash	230 × 1500 × 2,5	3,11
40211054	GERC70 1054	Onka Honey	230 × 1500 × 2,5	3,11
40211055	GERC70 1055	Onka Natural	230 × 1500 × 2,5	3,11
40211056	GERC70 1056	Onka Pearl	230 × 1500 × 2,5	3,11
40211057	GERC70 1057	Onka Coffee	230 × 1500 × 2,5	3,11
40211074	GERC70 1074	Diesel Burnt	230 × 1500 × 2,5	3,11
40211075	GERC70 1075	Diesel Nala	230 × 1500 × 2,5	3,11
40211186	GERC70 1186	Cervino Oak Honey Clear	230 × 1500 × 2,5	3,11
40211187	GERC70 1187	Cervino Oak Cold Grey	230 × 1500 × 2,5	3,11
40201188	GERC70 1188	Travertino Beige	228 × 914 × 2,5	3,54

Gerflor kód	Kód	Název	Rozměr lamely (mm)	Balení (m ²)
40201189	GERC70 1189	Travertino Grey	228 × 914 × 2,5	3,54
37201190	GERC70 1190	Clifton Honey	208 × 1243 × 2,5	3,62
40261191	GERC70 1191	Clifton Chestnut	mix formátů	3,34
37201192	GERC70 1192	Clifton Grey	208 × 1243 × 2,5	3,62
40190085	GERC70 0085	Dock Grey	457 × 914 × 2,5	3,76
40190087	GERC70 0087	Dock Taupe	457 × 914 × 2,5	3,76
40190088	GERC70 0088	Oxyd Pure	457 × 914 × 2,5	3,76
40190089	GERC70 0089	Oxyd Iron	457 × 914 × 2,5	3,76
40180522	GERC70 0522	East Village	610 × 610 × 2,5	3,35
40180531	GERC70 0531	Halifax	610 × 610 × 2,5	3,35
40200561	GERC70 0561	Carassi	228 × 914 × 2,5	3,54
40181058	GERC70 1058	Gentleman Grey	610 × 610 × 2,5	3,35
40191059	GERC70 1059	Secret Garden White	457 × 914 × 2,5	3,76
40301060	GERC70 1060	Pure Concrete Light	914 × 914 × 2,5	4,18
40301061	GERC70 1061	Pure Concrete Medium	914 × 914 × 2,5	4,18
40301062	GERC70 1062	Pure Concrete Dark	914 × 914 × 2,5	4,18
40301063	GERC70 1063	Pure Concrete Beige	914 × 914 × 2,5	4,18
40191064	GERC70 1064	Prado Green	457 × 914 × 2,5	3,76
40191065	GERC70 1065	Prado Terracotta	457 × 914 × 2,5	3,76
40301066	GERC70 1066	Terrazzo Ocre	914 × 914 × 2,5	4,18
40301067	GERC70 1067	Terrazzo Nature	914 × 914 × 2,5	4,18
40191068	GERC70 1068	Etna Beige	457 × 914 × 2,5	3,76
40191069	GERC70 1069	Etna Dark	457 × 914 × 2,5	3,76
40201076	GERC70 1076	Gentleman Tweed	228 × 914 × 2,5	3,54
40181077	GERC70 1077	Tatami Savane	610 × 610 × 2,5	3,35
40181078	GERC70 1078	Tatami Raffia	610 × 610 × 2,5	3,35
40181079	GERC70 1079	Tatami Smoked	610 × 610 × 2,5	3,35
40181080	GERC70 1080	Gentleman Garance	610 × 610 × 2,5	3,35
40181081	GERC70 1081	Gentleman Indigo	610 × 610 × 2,5	3,35
40181082	GERC70 1082	Gentleman Peppermint	610 × 610 × 2,5	3,35
40201083	GERC70 1083	Gentleman Taupe	228 × 914 × 2,5	3,54



CREATION 55



AKTUÁLNÍ CENY



CREATION 55 je kolekce lepených vinylových dílců určených pro více zatěžované komerční prostory. Celková tloušťka 2,5 mm, nášlapná vrstva 0,55 mm a kompozice zařazuje tento produkt do třídy zátěže 33/42. S ohledem na exklusivní barevnou škálu jsou však také velmi častou volbou pro bytové využití. Tato kolekce pak přináší množství dekorů s realistickým embossingem. Nová ochranná vrstva ProtecShield zvyšuje odolnost proti mikroškrábcům a zajišťuje jednoduchou údržbu.

POPIS PRODUKTU

- 1) Povrchová úprava
- 2) Nášlapná vrstva
- 3) Dekorová vrstva
- 4) Vinylové jádro

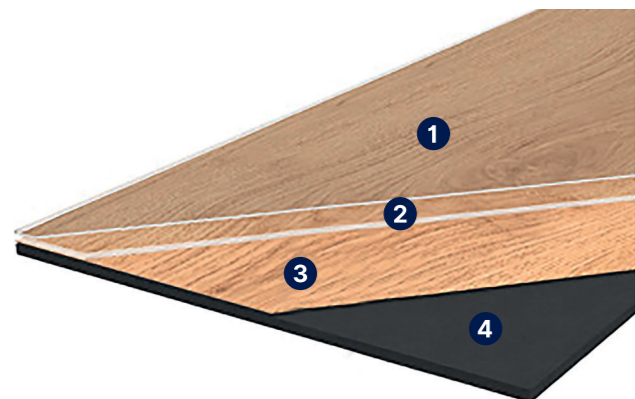

TECHNICKÝ POPIS

Produkt	Klasifikace	Povrchová úprava	Celková tloušťka (mm)	Tloušťka nášlapné vrstvy (mm)	Hmotnost (g/m ²)		Hmotnost EIR (g/m ²)		Záruka (let)
					184 x 1 219 / 152 x 762 / 230 x 1 500 / 610 x 610 / 457 x 914	914 x 914	184 x 1 219	230 x 1 500	
Creation 55	33/42	PROTECSHIELD™	2,5	0,55	3 850	4 600	4 600	4 620	12

DEKORY

Gerflor kód	Kód	Název	Rozměr lamely (mm)	Balení (m ²)	Doporučený dekor soklu*
35810060	GERC55 0060	Arena	184 x 1219 x 2,5	3,36	2485
35810061	GERC55 0061	Oxford	184 x 1219 x 2,5	3,36	W618
35810068	GERC55 0068	Mansfield Light	184 x 1219 x 2,5	3,36	2418
35810069	GERC55 0069	Mansfield Natural	184 x 1219 x 2,5	3,36	2452
35810347	GERC55 0347	Ballerina	184 x 1219 x 2,5	3,36	2487
35890347	GERC55 0347 HB	Ballerina HB	152 x 762 x 2,5	3,82	W603
35810441	GERC55 0441	Honey Oak	184 x 1219 x 2,5	3,36	2603
35810445	GERC55 0445	Rustic Oak	184 x 1219 x 2,5	3,36	2451
35810447	GERC55 0447	Amador	184 x 1219 x 2,5	3,36	W418
35810448	GERC55 0448	Malua Bay	184 x 1219 x 2,5	3,36	W629
35810455	GERC55 0455	Long Board	184 x 1219 x 2,5	3,36	2032
35810456	GERC55 0456	Ranch	184 x 1219 x 2,5	3,36	W603
35900456	GERC55 0456	Ranch	230 x 1500 x 2,5	3,11	W603
35810457	GERC55 0457	Buffalo	184 x 1219 x 2,5	3,36	W565
35810459	GERC55 0459	Brownie	184 x 1219 x 2,5	3,36	W616
35810461	GERC55 0461	Michigan	184 x 1219 x 2,5	3,36	W616
35810465	GERC55 0465	Cambridge	184 x 1219 x 2,5	3,36	W391
35810503	GERC55 0503	Quartet	184 x 1219 x 2,5	3,36	W603
35890503	GERC55 0503 HB	Quartet HB	152 x 762 x 2,5	3,82	W603
35810504	GERC55 0504	Twist	184 x 1219 x 2,5	3,36	2032
35890504	GERC55 0504 HB	Twist HB	152 x 762 x 2,5	3,82	2032
35810579	GERC55 0579	Amarante	184 x 1219 x 2,5	3,36	2451
35810584	GERC55 0584	White Lime	184 x 1219 x 2,5	3,36	2773
35810796	GERC55 0796	Swiss Oak Golden	184 x 1219 x 2,5	3,36	2388
35810846	GERC55 0846	Swiss Oak Pearl	184 x 1219 x 2,5	3,36	2537
35810848	GERC55 0848	Swiss Oak Beige	184 x 1219 x 2,5	3,36	2022
35810851	GERC55 0851	Bostonian Oak Honey	184 x 1219 x 2,5	3,36	2388
35810853	GERC55 0853	Bostonian Oak Beige	184 x 1219 x 2,5	3,36	2258
35890853	GERC55 0853 HB	Bostonian Oak Beige HB	152 x 762 x 2,5	3,82	2258
35810856	GERC55 0856	Paint Wood Taupe	184 x 1219 x 2,5	3,36	W409
35810858	GERC55 0858	Stripe Oak Ice	184 x 1219 x 2,5	3,36	2537
35810859	GERC55 0859	Quartet Fauve	184 x 1219 x 2,5	3,36	2424
35890859	GERC55 0859 HB	Quartet Fauve HB	152 x 762 x 2,5	3,82	2424
35810870	GERC55 0870	Quartet Honey	184 x 1219 x 2,5	3,36	2487
35810871	GERC55 0871	Bostonian Oak	184 x 1219 x 2,5	3,36	2603

Gerflor kód	Kód	Název	Rozměr lamely (mm)	Balení (m ²)	Doporučený dekor soklu*
35811286	GERC55 1286	Salento Beige	184 x 1219 x 2,5	3,36	Bílá (W117)
35811287	GERC55 1287	Salento Light Grey	184 x 1219 x 2,5	3,36	Bílá (W117)
35900849	GERC55 0849	Cedar Pure	230 x 1500 x 2,5	3,11	2445
35900850	GERC55 0850	Cedar Brown	230 x 1500 x 2,5	3,11	2637
35901281	GERC55 1281	Palissandro Grey	230 x 1500 x 2,5	3,11	---
35901282	GERC55 1282	Palissandro Beige	230 x 1500 x 2,5	3,11	---
35850373	GERC55 0373	Silver City	610 x 610 x 2,5	3,35	2718
35850374	GERC55 0374	Parker Station	610 x 610 x 2,5	3,35	2373
35850436	GERC55 0436	Riverside	610 x 610 x 2,5	3,35	2016
35850618	GERC55 0618	Carmel	457 x 914 x 2,5	3,76	2016
35850868	GERC55 0868	Bloom Uni Taupe	610 x 610 x 2,5	3,35	2625
35850869	GERC55 0869	Bloom Uni Grey	610 x 610 x 2,5	3,35	1722
35851268	GERC55 1268	Fabrik Mix Jute	610 x 610 x 2,5	3,35	Bílá (W117)
35881269	GERC55 1269	Fabrik Mix Dark Grey	610 x 610 x 2,5	3,35	Bílá (W117)
35881275	GERC55 1275	Curton Stone Light Grey	457 x 914 x 2,5	3,76	W717
35881276	GERC55 1276	Curton Stone Light Beige	457 x 914 x 2,5	3,76	Bílá (W117)
40411283	GERC55 1283	Urban Street Light	914 x 914 x 2,5	4,18	Bílá (W117)
40411284	GERC55 1284	Urban Street Medium	914 x 914 x 2,5	4,18	Bílá (W117)
40411285	GERC55 1285	Urban Street Beige	914 x 914 x 2,5	4,18	Bílá (W117)

DEKORY S REGISTROVANÝM EMOSSINGEM

Gerflor kód	Kód	Název	Rozměr lamely (mm)	Balení (m ²)	Doporučený dekor soklu*
40431277	GERC55 1277	Charming Oak Nature	184 x 1219 x 2,5	3,36	W430
40431278	GERC55 1278	Charming Oak Beige	184 x 1219 x 2,5	3,36	2370
40431279	GERC55 1279	Charming Oak Grey	184 x 1219 x 2,5	3,36	2618
40431280	GERC55 1280	Charming Oak Brown	184 x 1219 x 2,5	3,36	2595
40421271	GERC55 1271	Lounge Oak Golden	230 x 1500 x 2,5	3,11	2613
40421272	GERC55 1272	Lounge Oak Beige	230 x 1500 x 2,5	3,11	2657
40421273	GERC55 1273	Lounge Oak Natural	230 x 1500 x 2,5	3,11	W423
40421274	GERC55 1274	Lounge Oak Chestnut	230 x 1500 x 2,5	3,11	2667
40431288	GERC55 1288	White Lead Oak Blond	184 x 1219 x 2,5	3,36	2664
40431289	GERC55 1289	White Lead Oak Dark Beige	184 x 1219 x 2,5	3,36	W563
40431290	GERC55 1290	White Lead Oak Shadow Grey	184 x 1219 x 2,5	3,36	2618

*Lišta Döllken EP60. Dekor lišty se nemusí shodovat s dekorem podlahy, doporučujeme výběr se vzorníkem. Ke všem dekorům kolekce Creation jsou také k dispozici originální lišty ve shodném dekoru s podlahou (Gerflor MDF lišta).

Takto označené dekory jsou také vyráběny pro pokládku ve vzoru „rybí kost“



Poznámky:
 Takto označené dekory mají registrovaný embossing (EIR).

CREATION 40



AKTUÁLNÍ CENY

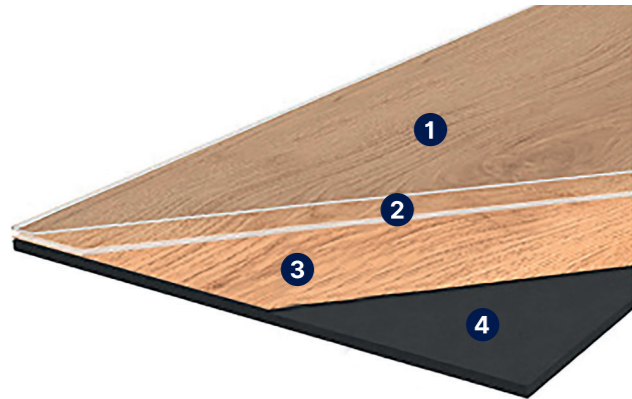

POPIS PRODUKTU

- 1) Povrchová úprava
- 2) Nášlapná vrstva
- 3) Dekorová vrstva
- 4) Vinylové jádro

CREATION 40 je novým rozšířením kolekce lepených dílců mezi variantou s nášlapnou vrstvou 0,3 a 0,5 mm. Celková tloušťka je 2 mm a nášlapná vrstva 0,4 mm. Užžitná třída 32/41. Ideální volba pro zákazníky, kteří vyžadují vyšší odolnost podlahy pro instalaci v domech a bytech za příznivější cenu. Podlaha je také vhodná do komerčních prostor.

Povrchová vrstva ProtecShield zvyšuje odolnost proti mikroškrábancům a zajišťuje jednoduchou údržbu.

TECHNICKÝ POPIS

Produkt	Klasifikace	Povrchová úprava	Celková tloušťka (mm)	Tloušťka nášlapné vrstvy (mm)	Hmotnost (g/m ²) 184 x 1219	Hmotnost (g/m ²) 230 x 1500	Hmotnost (g/m ²) 610 x 610 / 457 x 914	Záruka (let)
Creation 40	23/32/41	PROTECSHIELD™	2	0,40	3 265	3 300	3 300	12

DEKORY

Gerflor kód	Kód	Název	Rozměr lamely (mm)	Balení (m ²)	Doporučený dekor soklu*
37670347	GERC40 0347	Ballerina	184 x 1219 x 2	4,71	2487
37670441	GERC40 0441	Honey Oak	184 x 1219 x 2	4,71	2603
37670445	GERC40 0445	Rustic Oak	184 x 1219 x 2	4,71	2451
37670447	GERC40 0447	Amador	184 x 1219 x 2	4,71	W418
37670448	GERC40 0448	Malua Bay	184 x 1219 x 2	4,71	W629
37670455	GERC40 0455	Long Board	184 x 1219 x 2	4,71	2032
37670456	GERC40 0456	Ranch	184 x 1219 x 2	4,71	W696
37670461	GERC40 0461	Michigan	184 x 1219 x 2	4,71	W616
37670503	GERC40 0503	Quartet	184 x 1219 x 2	4,71	W603
37670504	GERC40 0504	Twist	184 x 1219 x 2	4,71	2032
37670584	GERC40 0584	White Lime	184 x 1219 x 2	4,71	2773
37670796	GERC40 0796	Swiss Oak Golden	184 x 1219 x 2	4,71	2388
37670846	GERC40 0846	Swiss Oak Pearl	184 x 1219 x 2	4,71	2537
37670848	GERC40 0848	Swiss Oak Beige	184 x 1219 x 2	4,71	2022
37670851	GERC40 0851	Bostonian Oak Honey	184 x 1219 x 2	4,71	2388
37670853	GERC40 0853	Bostonian Oak Beige	184 x 1219 x 2	4,71	2258
37670859	GERC40 0859	Quartet Fauve	184 x 1219 x 2	4,71	2424
37670870	GERC40 0870	Quartet Honey	184 x 1219 x 2	4,71	2487
37670871	GERC40 0871	Bostonian Oak	184 x 1219 x 2	4,71	2603
37671286	GERC40 1286	Salento Beige	184 x 1219 x 2	4,71	Bílá (W117)
37671287	GERC40 1287	Salento Light Grey	184 x 1219 x 2	4,71	Bílá (W117)
37660849	GERC40 0849	Cedar Pure	230 x 1500 x 2	4,49	2445
37660850	GERC40 0850	Cedar Brown	230 x 1500 x 2	4,49	2637
37720374	GERC40 0374	Parker Station	610 x 610 x 2	4,83	2373
37720436	GERC40 0436	Riverside	610 x 610 x 2	4,83	2016
37730618	GERC40 0618	Carmel	457 x 914 x 2	4,60	2016
37720868	GERC40 0868	Bloom Uni Taupe	610 x 610 x 2	4,83	2625
37720869	GERC40 0869	Bloom Uni Grey	610 x 610 x 2	4,83	1722
37731275	GERC40 1275	Curton Stone Light Grey	457 x 914 x 2	4,60	W717
37731276	GERC40 1276	Curton Stone Light Beige	457 x 914 x 2	4,60	Bílá (W117)



*Lišta Döllken EP60.
Dekor lišty se nemusí shodovat s dekorem podlahy, doporučujeme výběr se vzorníkem.
Ke všem dekorům kolekce Creation jsou také k dispozici originální lišty ve shodném dekoru s podlahou (Gerflor MDF lišta).

VYZKOUŠEJTE NÁŠ INTERIÉROVÝ NÁVRHÁŘ

STAČÍ NAHRÁT FOTKU POKOJE A VYBRAT DEKOR PODLAHY
VÍCE INFORMACÍ NA WWW.GERFLOR.CZ

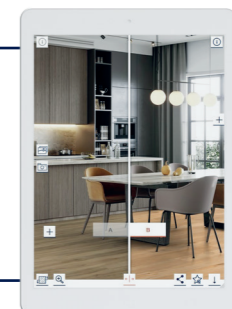

CREATION 30



AKTUÁLNÍ CENY



POPIS PRODUKTU

- 1) Povrchová úprava
- 2) Nášlapná vrstva
- 3) Dekorová vrstva
- 4) Vinylové jádro

CREATION 30 je základní kolekce lepených vinylových dílců určených především pro bytové využití. Mimo to je ideální pro projekty, rekonstrukce nebo výstavby hotelů. Zde je tato podlaha využívána nejvíce do pokojů.

Celková tloušťka je 2 mm a nášlapná vrstva ProtecShield zvyšuje odolnost proti mikroškrábancům a zajišťuje jednoduchou údržbu.

Tento výrobek je nejčastěji používán ve velkých bytových projektech.

TECHNICKÝ POPIS

Produkt	Klasifikace	Povrchová úprava	Celková tloušťka (mm)	Tloušťka nášlapné vrstvy (mm)	Hmotnost (g/m ²)	Záruka (let)
Creation 30	23/31	PROTECSHIELD™	2	0,30	3 850	12

DEKORY

Gerflor kód	Kód	Název	Rozměr lamely (mm)	Balení (m ²)	Doporučený dekor soklu*
35270060	GERC30 0060	Arena	184 x 1219 x 2	3,36	2485
35270061	GERC30 0061	Oxford	184 x 1219 x 2	3,36	W618
35270347	GERC30 0347	Ballerina	184 x 1219 x 2	3,36	2487
35270441	GERC30 0441	Honey Oak	184 x 1219 x 2	3,36	2603
35270445	GERC30 0445	Rustic Oak	184 x 1219 x 2	3,36	2451
35270447	GERC30 0447	Amador	184 x 1219 x 2	3,36	W418
35270448	GERC30 0448	Malua Bay	184 x 1219 x 2	3,36	W629
35270455	GERC30 0455	Long Board	184 x 1219 x 2	3,36	2032
35270456	GERC55 0456	Ranch	184 x 1219 x 2	3,36	W696
35280456	GERC30 0457	Buffalo	184 x 1219 x 2	3,36	W565
35270459	GERC30 0459	Brownie	184 x 1219 x 2	3,36	W616
35270461	GERC30 0461	Michigan	230 x 1500 x 2	3,36	W616
35270465	GERC30 0465	Cambridge	184 x 1219 x 2	3,36	W391
35270503	GERC30 0503	Quartet	184 x 1219 x 2	3,36	W603
35270504	GERC30 0504	Twist	184 x 1219 x 2	3,36	2032
35270579	GERC30 0579	Amarante	184 x 1219 x 2	3,36	2451
35270584	GERC30 0584	White Lime	184 x 1219 x 2	3,36	2773
35270795	GERC30 0795	Swiss Oak Cashmere	152 x 762 x 2	3,36	2032
35270796	GERC30 0796	Swiss Oak Golden	184 x 1219 x 2	3,36	2388
35270816	GERC30 0816	North Wood Macchiato	184 x 1219 x 2	3,36	W374
35270817	GERC30 0817	North Wood Mokaccino	184 x 1219 x 2	3,36	2445
35270846	GERC30 0846	Swiss Oak Pearl	184 x 1219 x 2	3,36	2537
35270848	GERC30 0848	Swiss Oak Beige	184 x 1219 x 2	3,36	2022
35270851	GERC30 0851	Bostonian Oak Honey	184 x 1219 x 2	3,36	2388
35270853	GERC30 0853	Bostonian Oak Beige	184 x 1219 x 2	3,36	2258
35270855	GERC30 0855	Bostonian Oak Grey	184 x 1219 x 2	3,36	2696
35270856	GERC30 0856	Paint Wood Taupe	184 x 1219 x 2	3,36	W409
35270858	GERC30 0858	Stripe Oak Ice	184 x 1219 x 2	3,36	2537
35270859	GERC30 0859	Quartet Fauve	184 x 1219 x 2	3,36	2424
35270870	GERC30 0870	Quartet Honey	184 x 1219 x 2	3,36	2487
35270871	GERC30 0871	Bostonian Oak	184 x 1219 x 2	3,36	2603
35271286	GERC30 1286	Salento Beige	184 x 1219 x 2	3,36	Bílá (W117)
35271287	GERC30 1287	Salento Light Grey	184 x 1219 x 2	3,36	Bílá (W117)

Gerflor kód	Kód	Název	Rozměr lamely (mm)	Balení (m ²)	Doporučený dekor soklu*
35271288	GERC30 1288	White Lead Oak Blond	184 x 1219 x 2	3,36	2664
35271289	GERC30 1289	White Lead Oak Dark Beige	184 x 1219 x 2	3,36	W563
35271290	GERC30 1290	White Lead Oak Shadow Grey	184 x 1219 x 2	3,36	2618
35271292	GERC30 1292	Braukerne Natural	184 x 1219 x 2	3,36	---
35271293	GERC30 1293	Braukerne Beige	184 x 1219 x 2	3,36	W417
35271294	GERC30 1294	Oak Fantasy Brown	184 x 1219 x 2	3,36	W658
35271295	GERC30 1295	Oak Fantasy Grey	184 x 1219 x 2	3,36	---
35271296	GERC30 1296	Oak Fantasy Honey	184 x 1219 x 2	3,36	2494
35280849	GERC30 0849	Cedar Pure	230 x 1500 x 2	3,80	2445
35280850	GERC30 0850	Cedar Brown	230 x 1500 x 2	3,80	2637
35740618	GERC30 0618	Carmel	457 x 914 x 2	3,76	2016
35740861	GERC30 0861	Reggia Ivory	457 x 914 x 2	3,76	W717
35741275	GERC30 1275	Curton Stone Light Grey	457 x 914 x 2	3,76	W717
35741276	GERC30 1276	Curton Stone Light Beige	457 x 914 x 2	3,76	Bílá (W117)
35350373	GERC30 0373	Silver City	610 x 610 x 2	3,35	2718
35350374	GERC30 0374	Parker Station	610 x 610 x 2	3,35	2373
35350436	GERC30 0436	Riverside	610 x 610 x 2	3,35	2016
35350751	GERC30 0751	Durango Taupe	610 x 610 x 2	3,35	W717
35350868	GERC30 0868	Bloom Uni Taupe	610 x 610 x 2	3,35	2625
35350869	GERC30 0869	Bloom Uni Grey	610 x 610 x 2	3,35	1722
35351283	GERC30 1283	Urban Street Light	610 x 610 x 2	3,35	Bílá (W117)
35351284	GERC30 1284	Urban Street Medium	610 x 610 x 2	3,35	Bílá (W117)
35351285	GERC30 1285	Urban Street Beige	610 x 610 x 2	3,35	Bílá (W117)

*Lišta Döllken EP60.
Dekor lišty se nemusí shodovat s dekorem podlahy, doporučujeme výběr se vzorníkem.
Ke všem dekorům kolekce Creation jsou také k dispozici originální lišty ve shodném dekoru s podlahou (Gerflor MDF lišta).



CREATION 55 LOOSELAY



AKTUÁLNÍ CENY

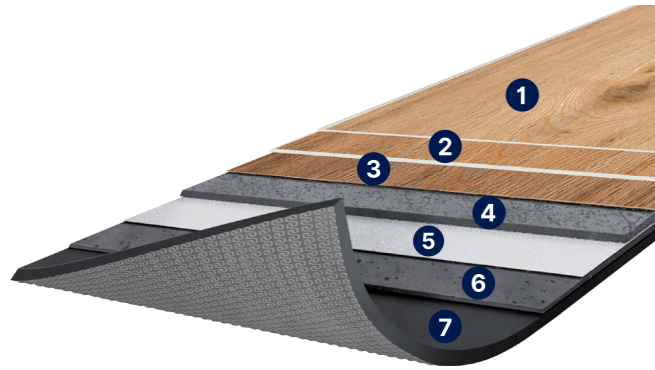

POPIS PRODUKTU

- 1) Povrchová úprava
- 2) Nášlapná vrstva
- 3) Dekorová vrstva
- 4) Vinylové jádro
- 5) Skelné round
- 6) Vinylový podklad
- 7) Protiskluzová vrstva



Creation LooseLAY patří do nového konceptu samotížných vinylových dílců určených na pokládku bez celoplošného lepení.

Konstrukce Creation 55 LooseLAY umožňuje u malých ploch volnou pokládku, v případě aplikace na tzv. zdvojené podlahy je potřeba nanést na podklad fixaci. Svým určením je Creation LooseLAY vhodný především pro kanceláře, hotely a obchody. Díky způsobu pokládky a konstrukci je možné Creation LooseLAY kombinovat s kobercovými čtverci bez potřeby přechodových lišt.

TECHNICKÝ POPIS

Produkt	Klasifikace	Povrchová úprava	Celková tloušťka (mm)	Tloušťka nášlapné vrstvy (mm)	Hmotnost (g/m ²)	Záruka (let)
Creation 55 LooseLAY	33/42	PROTECSHIELD™	4,5	0,55	7 700	12

DEKORY

Gerflor kód	Kód	Název	Rozměr lamely (mm)	Balení (m ²)	Doporučený dekor soklu*
36610060	GERC55X 0060	Arena	1220 × 229 × 4,5	2,23	2485
36610347	GERC55X 0347	Ballerina	1220 × 229 × 4,5	2,23	2487
36610441	GERC55X 0441	Honey Oak	1220 × 229 × 4,5	2,23	2603
36610447	GERC55X 0447	Amador	1220 × 229 × 4,5	2,23	W418
36610448	GERC55X 0448	Malua Bay	1220 × 229 × 4,5	2,23	W629
36610455	GERC55X 0455	Long Board	1220 × 229 × 4,5	2,23	2032
36610456	GERC55X 0456	Ranch	1220 × 229 × 4,5	2,23	W696
36610504	GERC55X 0504	Twist	1220 × 229 × 4,5	2,23	2032
36610796	GERC55X 0796	Swiss Oak Golden	1220 × 229 × 4,5	2,23	2388
36610846	GERC55X 0846	Swiss Oak Pearl	1220 × 229 × 4,5	2,23	2537
36610853	GERC55X 0853	Bostonian Oak Beige	1220 × 229 × 4,5	2,23	2258

Gerflor kód	Kód	Název	Rozměr lamely (mm)	Balení (m ²)	Doporučený dekor soklu*
36610859	GERC55X 0859	Quartet Fauve	1220 × 229 × 4,5	2,23	2424
36610870	GERC55X 0870	Quartet Honey	1220 × 229 × 4,5	2,23	2487
36610871	GERC55X 0871	Bostonian Oak	1220 × 229 × 4,5	2,23	2603
36600374	GERC55X 0374	Parker Station	500 × 500 × 4,5	2,00	2373
36600618	GERC55X 0618	Carmel	500 × 500 × 4,5	2,00	2016
37680436	GERC55X 0436	Riverside	600 × 600 × 4,5	2,16	2016
37680868	GERC55X 0868	Bloom Uni Taupe	600 × 600 × 4,5	2,16	2625
37680869	GERC55X 0869	Bloom Uni Grey	600 × 600 × 4,5	2,16	1722
37681269	GERC55X 1269	Fabrik Mix Dark Grey	600 × 600 × 4,5	2,16	Bílá (W117)
37681283	GERC55X 1283	Urban Street Light	600 × 600 × 4,5	2,16	Bílá (W117)
37681284	GERC55X 1284	Urban Street Medium	600 × 600 × 4,5	2,16	Bílá (W117)

*Lišta Döllken EP60. Dekor lišty se nemusí shodovat s dekorem podlahy, doporučujeme výběr se vzorníkem. Ke všem dekorům kolekce Creation jsou také k dispozici originální lišty ve shodném dekoru s podlahou (Gerflor MDF lišta).

CREATION 70 LOOSELAY

Gerflor kód	Kód	Produkt	Klasifikace	Povrchová úprava	Celková tloušťka (mm)	Tloušťka nášlapné vrstvy (mm)	Rozměr lamel (mm)	Balení (m ²)	Hmotnost (g/m ²)	Záruka (let)
3598 + č. dekoru 3599 + č. dekoru 3662 + č. dekoru	GERC70X	Creation 70 LooseLAY	34/43	PUR+ MATT	6	0,70	1 220 x 229 600 x 600 914 x 914	1,68 1,44 1,67	10 000	12

Ke všem dekorům kolekce Creation jsou také k dispozici originální lišty ve shodném dekoru s podlahou (Gerflor MDF lišta).

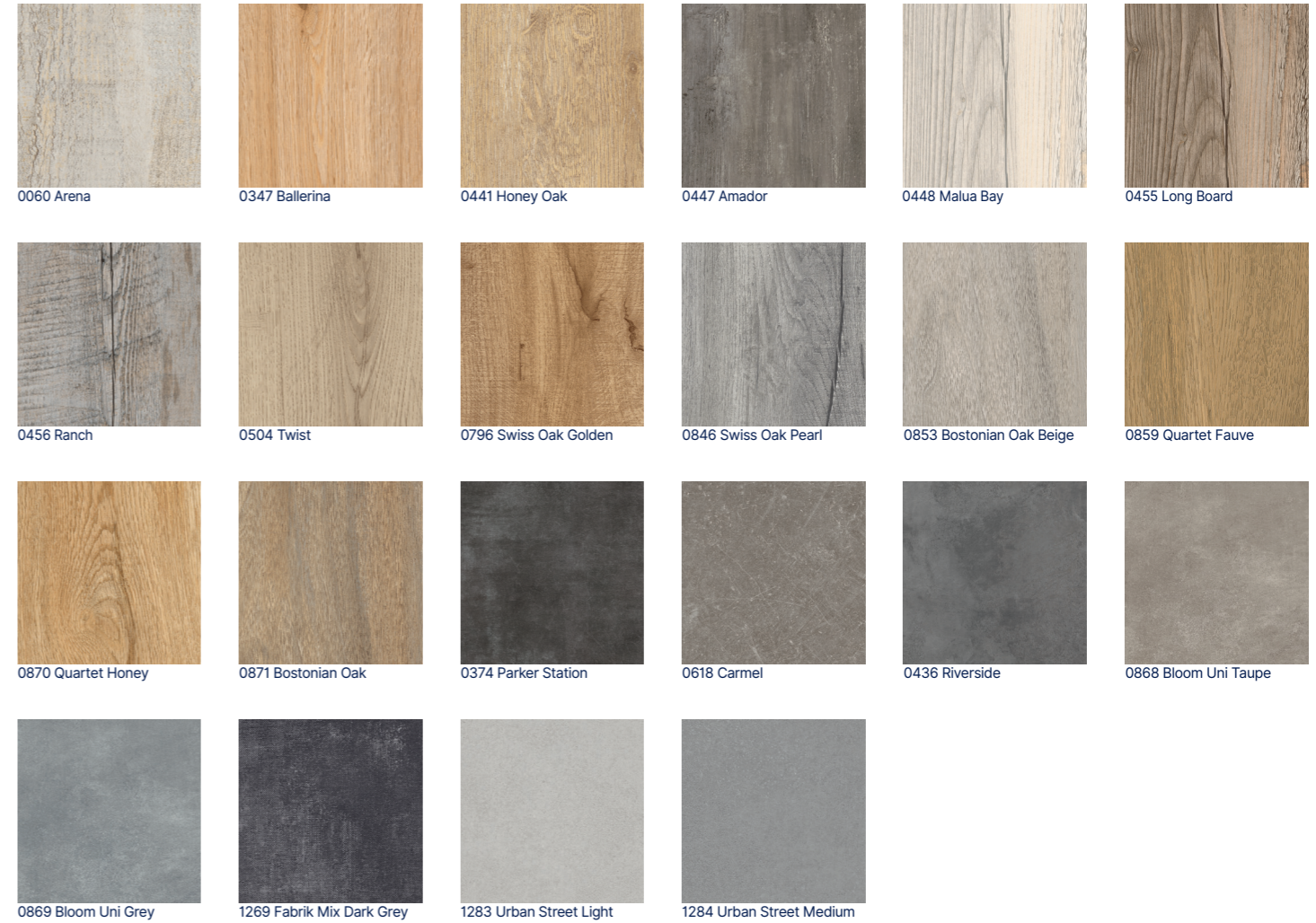

1269 Fabrik Mix Dark Grey



0796 Swiss Oak Golden

VINYLOVÉ DÍLCE SAMOTIŽNÉ

SAGA²

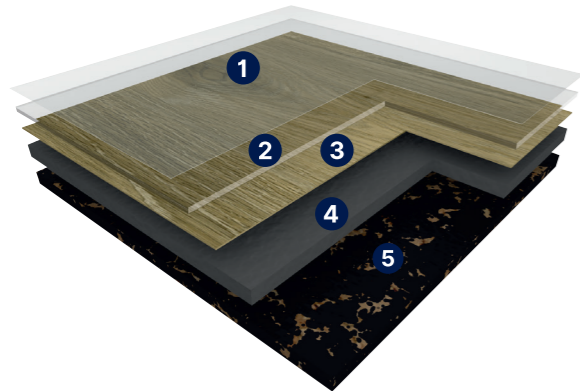

POPIS PRODUKTU

- 1) Povrchová úprava
- 2) Nášlapná vrstva
- 3) Dekorová vrstva
- 4) Kalandrovaná vnitřní vrstva
- 5) Podklad ze směsi vinylu a korku



Samotížné vinylové dílce SAGA² jsou určeny především pro pokládku na zdvojené podlahy a představují zajímavou alternativu či doplněk ke kobercovým čtvercům.

Tyto designové čtverce se kladou na fixační lepidlo a nabízí zákazníkovi praktickou stíratelnou podlahu, kterou ocení zejména v kuchyňkách a společných prostorech.

Aby bylo dosaženo dobrých akustických vlastností a kročejového komfortu, firma Gerflor využívá unikátní konstrukci rubové vrstvy, která je tvořena recyklátem z vinylu a příměsí korku, jež zaručuje kročejovou neprůzvučnost 15 dB. Tato unikátní konstrukce rovněž přispívá k získání potřebné ekologické certifikace budov.

TECHNICKÝ POPIS

Gerflor kód	Kód	Produkt	Klasifikace	Povrchová úprava	Celková tloušťka (mm)	Tloušťka nášlapné vrstvy (mm)	Rozměr dílce (mm)	Balení (m ²)	Hmotnost (g/m ²)	Záruka (let)
3502 + č. dekoru	GERMAG	Saga ²	34/42	Protecsol	4,6	0,70	500 x 500	2,5	5 595	12

SAGA²

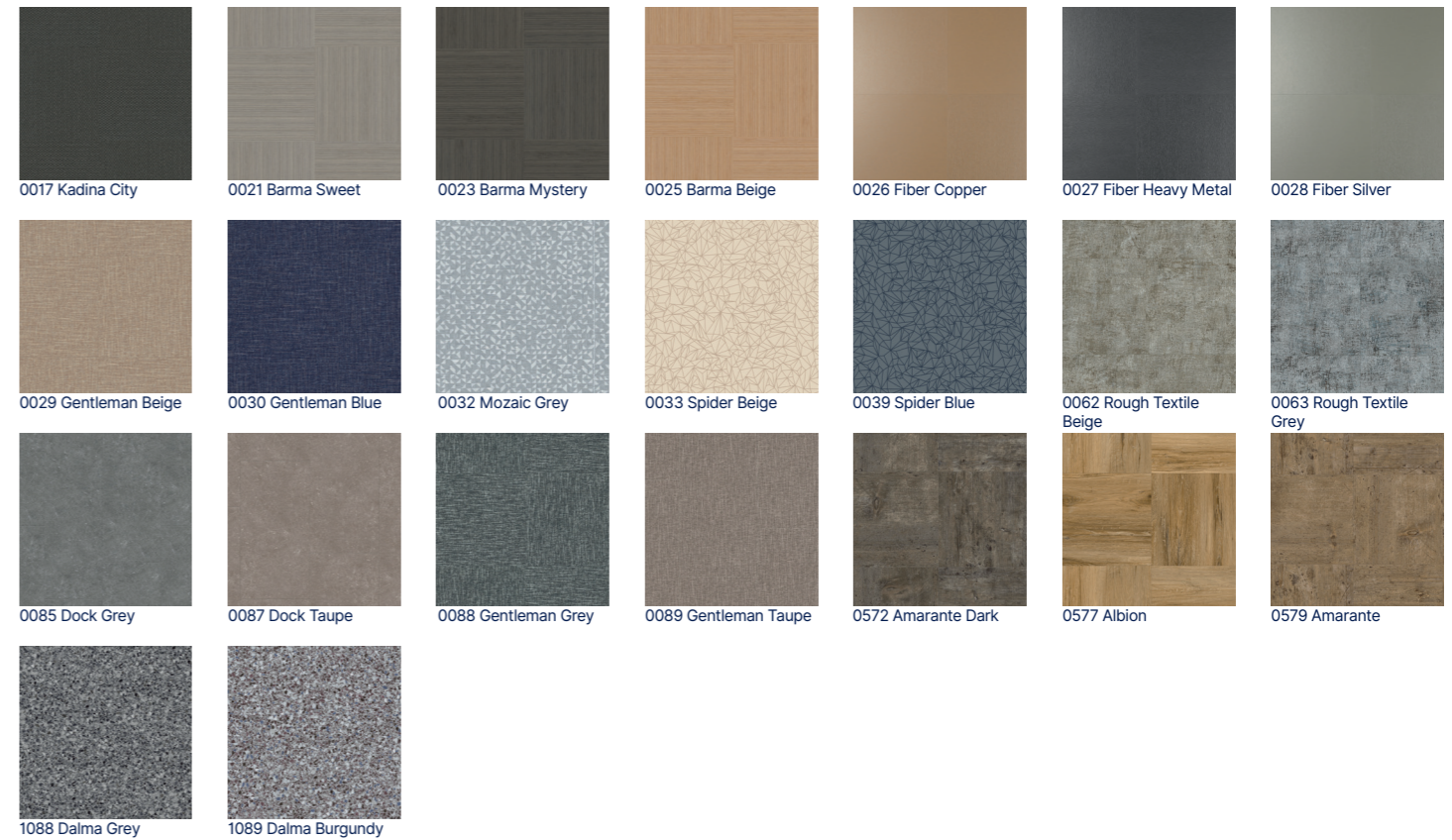

CREATION 70 CONNECT

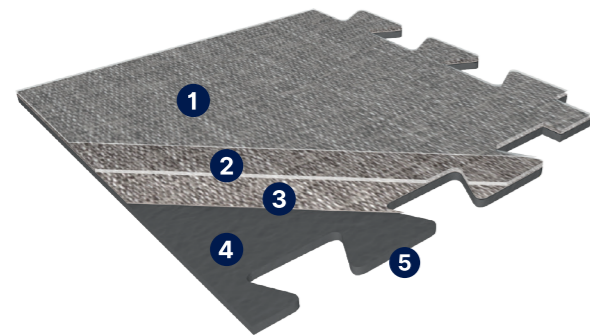

POPIS PRODUKTU

- 1) Povrchová úprava
- 2) Nášlapná vrstva
- 3) Dekorová vrstva
- 4) Kompaktní vrstva
- 5) Exkluzivní puzzle zámeček



Creation 70 Connect je produktová řada, kterou znáte z minulosti pod názvem SAGA Connect. Jedná se o tzv. modulární vinylovou krytinu určenou především pro rychlou renovaci a pokládku na stávající podlahy (staré PVC, keramická dlažba, linoleum apod.)

Oproti výše uvedenému produktu SAGA² není nezbytně nutné aplikovat na podklad tzv. fixaci, podlahu umožňuje pokládku bez lepení.

Creation 70 Connect je vhodný materiál především pro kanceláře, obchody a občanské stavby. Dekory jsou koncipovány tak, aby byly maximálně praktické a maskovaly případné lokální poškození nebo nečistoty.

CREATION 70 CONNECT



TECHNICKÝ POPIS

Gerflor kód	Kód	Produkt	Klasifikace	Povrchová úprava	Celková tloušťka (mm)	Tloušťka nášlapné vrstvy (mm)	Rozměr dílce (mm)	Balení (m ²)	Hmotnost (g/m ²)	Záruka (let)
3690 + č. dekoru	GERMAGC	Creation 70 Connect	34/43	Protecsol	5	0,70	701,3 x 701,3	0,491	8 235	12

TOPSILENCE DESIGN



AKTUÁLNÍ CENY



POPIS PRODUKTU

- 1) Povrchová úprava
- 2) Nášlapná vrstva
- 3) Dekorová vrstva
- 4) Vinylová vrstva
- 5) HDF deska
- 6) Korkový podklad

Kolekce „tichých podlah“ přináší pod názvem TOPSILENCE DESIGN inovaci v celkové konstrukci produktu. Základem druhé generace této podlahy je stále HDF deska. Horní vrstvu tvoří odolná vinylová podlaha a jako podkladová vrstva je integrována korková podložka. Díky této kombinaci dosahuje podlaha kročejového útlumu 16 dB.

TopSilence Design je vhodný zejména do bytových prostor, avšak zvládne i komerční prostory s nižší zátěží vzhledem k užité třídě 32.

Tento oblíbený produkt nabízí v úvodu zatím 15 trendových dekorů, ke kterým je k dispozici designově shodná lišta z MDF jádra. Podlahu i lišty držíme skladem v ČR.

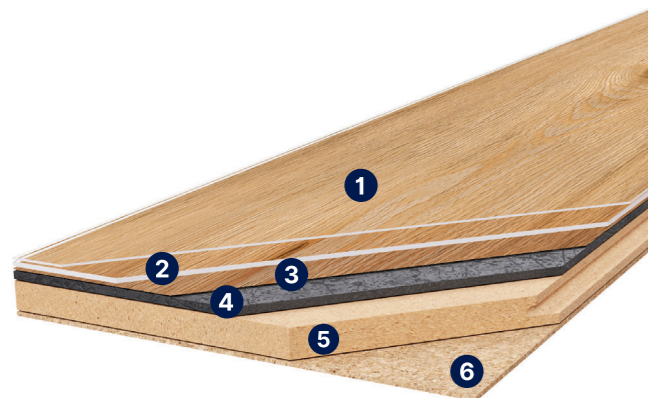

TECHNICKÝ POPIS

Produkt	Klasifikace	Povrchová úprava	Celková tloušťka (mm)	Hmotnost (g/m ²)	Záruka (let)
TopSilence Design	32	PUR+	9,5	9 800	12

DEKORY

Kód	Název	Rozměr lamel (mm)	Balení (m ²)	Doporučený dekor soklu*	Struktura povrchu
GERTOP 0005	Sintra	229 x 1 235	1,7	S008	přírodní
GERTOP 0006	Ruivo Brown	229 x 1 235	1,7	S024	přírodní
GERTOP 0008	Estrela	229 x 1 235	1,7	S053	kartáčovaný
GERTOP 0010	Arda Pearl	229 x 1 235	1,7	S014	přírodní
GERTOP 0011	Tavira Clear	229 x 1 235	1,7	S039	přírodní
GERTOP 0012	Tavira White	229 x 1 235	1,7	S076	kartáčovaný
GERTOP 0013	Montego Light	229 x 1 235	1,7	S077	kartáčovaný
GERTOP 0015	Braga	229 x 1 235	1,7	S075	kartáčovaný
GERTOP 1085	Tikal Sand	229 x 1 815	2,08	S087	kartáčovaný
GERTOP 1086	Tikal Grey	229 x 1 815	2,08	S089	kartáčovaný
GERTOP 1087	Tikal Blond	229 x 1 815	2,08	S090	kartáčovaný
GERTOP 1044	Crepuscule Grey	298 x 620	1,11	S086	tesaný kámen

*Lišta Originál MDF Gerflor.

GERFLOR KÓD MATERIÁLU

Produkt	Gerflor kód
TopSilence 229 x 1 235	3565 + číselné označení dekoru
TopSilence 229 x 1 815	3640 + číselné označení dekoru
TopSilence 298 x 620	3564 + číselné označení dekoru



DOPRODEJ



DOPRODEJ

Kód	Název	Rozměr lamel (mm)	Balení (m ²)	Doporučený dekor soklu*	Struktura povrchu
GERTOP 0003	Douro	229 x 1 235	1,7	S004	katrovaný
GERTOP 0004	Peniche	229 x 1 235	1,7	S026	katrovaný
GERTOP 0007	Carvalho	229 x 1 235	1,7	S035	kartáčovaný
GERTOP 0014	Montego Grey	229 x 1 235	1,7	S043	kartáčovaný
GERTOP 0001	Negra	298 x 620	1,11	S042	tesaný kámen
GERTOP 0002	Minho	298 x 620	1,11	S020	tesaný kámen

Dekory zařazené do doprodeje budou dostupné pouze do vyprodání zásob.



0009 Arda Golden



1044 Crepuscule Grey

NEROK



AKTUÁLNÍ CENY



REZOVÝ PROGRAM



SKLADEM V ČR



0,55MM NÁŠLAPNÁ VRSTVA



0,70MM NÁŠLAPNÁ VRSTVA

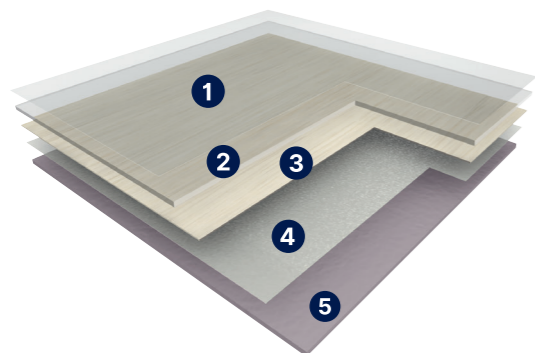

POPIS PRODUKTU

- 1) Povrchová úprava
- 2) Nášlapná vrstva
- 3) Dekorová vrstva
- 4) Skelné roundo
- 5) Kompaktní vrstva

Kolekce NEROK je heterogenní zátěžovou krytinou, která vyniká kvalitou, servisem a příznivou cenou. Jedná se o produkt určený především pro instalaci v komerčních prostorách (školy, kanceláře, společné prostory bytových domů apod.)

Kolekce heterogenních podlah NEROK obsahuje dva produkty s rozdílnou tloušťkou nášlapné vrstvy. NEROK 70 (2mm/0,7mm) a verze NEROK 55 (2mm/0,55). V obou provedeních jsou skladem všechny dekory v rezovém programu.

TECHNICKÝ POPIS

Gerflor kód (š. 2m / 4m)	Produkt	Klasifikace	Povrchová úprava	Celková tloušťka (mm)	Tloušťka nášlapné vrstvy (mm)	Šířka role (bm)	Délka role (bm)	Hmotnost (g/m ²)	Záruka (let)
2813 / 2812 - č. dekoru	Nerok 55	33/42	PUR+	2	0,55	2/4	20	2 560	12
1238 / 1237 - č. dekoru	Nerok 70	34/43	PUR+	2	0,70	2/4	20	2 670	12

DEKORY: NEROK 55

Kód	Název
GERNK55 0476	Noma Miel
GERNK55 0492	Timber Cabana
GERNK55 0669	Chêne Light
GERNK55 0720	Timber Clear
GERNK55 1430	Oak Select Dark Grey
GERNK55 1451	Noma Kola
GERNK55 1751	Timber Grey
GERNK55 2151	Shade Light Grey
GERNK55 2152	Shade Grey
GERNK55 2153	Shade Anthracite
GERNK55 2242	Oak Select Country
GERNK55 2244	Newport Clear
GERNK55 2245	Newport Natural
GERNK55 2249	Brooklyn Blue
GERNK55 2253	Brooklyn Silver
GERNK55 0597	Pixel Silver
GERNK55 0621	Pixel Vanilla
GERNK55 0632	Pixel Anthracite
GERNK55 0639	Pixel Sand
GERNK55 2175	Pixel Clear
GERNK55 2176	Pixel Taupe
GERNK55 2178	Pixel Paprika
GERNK55 2179	Pixel Black
GERNK55 2181	Pixel Meadow
GERNK55 2182	Pixel Ocean

DEKORY: NEROK 70

Kód	Název
GERNK70 0476	Noma Miel
GERNK70 0492	Timber Cabana
GERNK70 0669	Chêne Light
GERNK70 0720	Timber Clear
GERNK70 1430	Oak Select Dark Grey
GERNK70 1451	Noma Kola
GERNK70 1751	Timber Grey
GERNK70 2151	Shade Light Grey
GERNK70 2152	Shade Grey
GERNK70 2153	Shade Anthracite
GERNK70 2242	Oak Select Country
GERNK70 2244	Newport Clear
GERNK70 2245	Newport Natural
GERNK70 2249	Brooklyn Blue
GERNK70 2253	Brooklyn Silver
GERNK70 0597	Pixel Silver
GERNK70 0621	Pixel Vanilla
GERNK70 0632	Pixel Anthracite
GERNK70 0639	Pixel Sand
GERNK70 2175	Pixel Clear
GERNK70 2176	Pixel Taupe
GERNK70 2178	Pixel Paprika
GERNK70 2179	Pixel Black
GERNK70 2181	Pixel Meadow
GERNK70 2182	Pixel Ocean

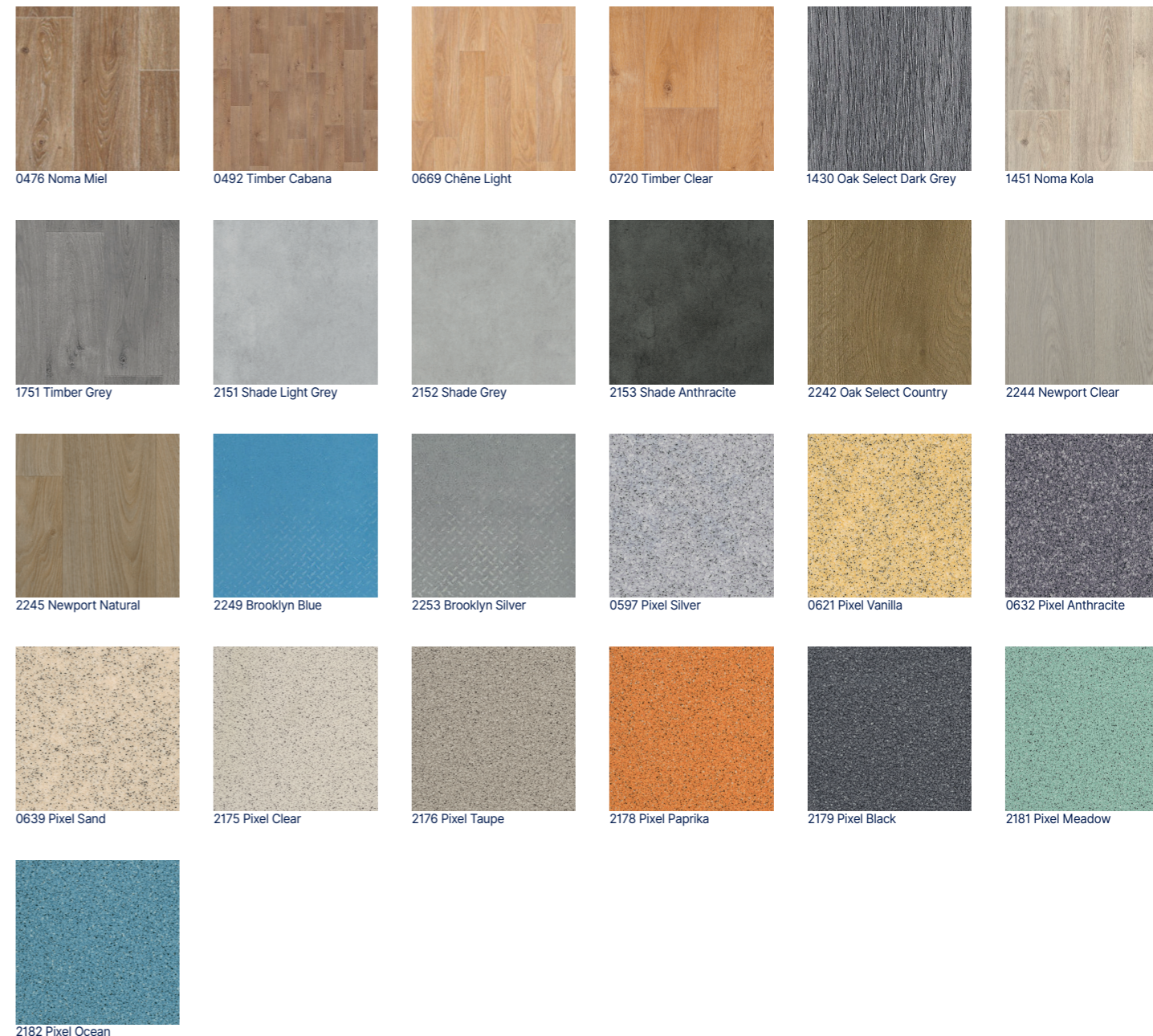

0476 Noma Miel

0492 Timber Cabana

0669 Chêne Light

0720 Timber Clear

1430 Oak Select Dark Grey

1451 Noma Kola

1751 Timber Grey

2151 Shade Light Grey

2152 Shade Grey

2153 Shade Anthracite

2242 Oak Select Country

2244 Newport Clear

2245 Newport Natural

2249 Brooklyn Blue

2253 Brooklyn Silver

0597 Pixel Silver

0621 Pixel Vanilla

0632 Pixel Anthracite

0639 Pixel Sand

2175 Pixel Clear

2176 Pixel Taupe

2178 Pixel Paprika

2179 Pixel Black

2181 Pixel Meadow

2182 Pixel Ocean

VYZKOUŠEJTE NÁŠ INTERIÉROVÝ NÁVRHÁŘ

STAČÍ NAHRÁT FOTKU POKOJE A VYBRAT DEKOR PODLAHY
VÍCE INFORMACÍ NA WWW.GERFLOR.CZ



TARALAY INITIAL COMPACT



AKTUÁLNÍ CENY

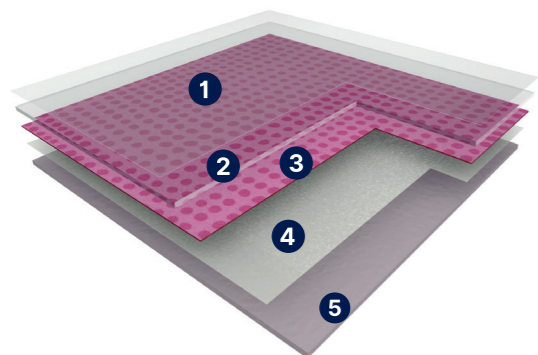
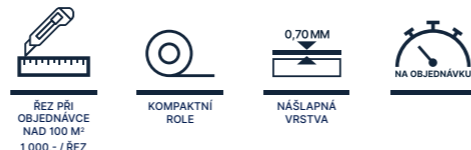

POPIS PRODUKTU

- 1) Povrchová úprava
- 2) Nášlapná vrstva
- 3) Dekorová vrstva
- 4) Skelné rouno
- 5) Kompaktní vrstva

Produkt Taralay Initial byl vytvořen s cílem nabídnout špičkovou kvalitu materiálů Taralay za dostupnou cenu. Zákazníci ocení především vynikající a léty prověřenou povrchovou úpravu ProtecSol, která úspěšně odolává naprosté většině chemikálií včetně desinfekcí.

Initial rovněž zaujme novými dekory a barvami, které vycházejí z oblíbené kolekce Taralay Impression a které pomohou zútulnit prostředí především škol, kolek a ordinací.

Při objednávce nad 100 m² je možný řez s poplatkem 1 000,- / řez.

TECHNICKÝ POPIS

Gerflor kód	Kód	Produkt	Klasifikace	Povrchová úprava	Celková tloušťka (mm)	Tloušťka nášlapné vrstvy (mm)	Akustický útlum (dB)	Šířka role (bm)	Délka role (bm)	Hmotnost (g/m ²)	Záruka (let)
2222 + č. dekoru	GERTI	Taralay Initial Compact	34/43	ProtecSol	2	0,70	6	2	25	2 635	12

TARALAY INITIAL ACOUSTIC



AKTUÁLNÍ CENY

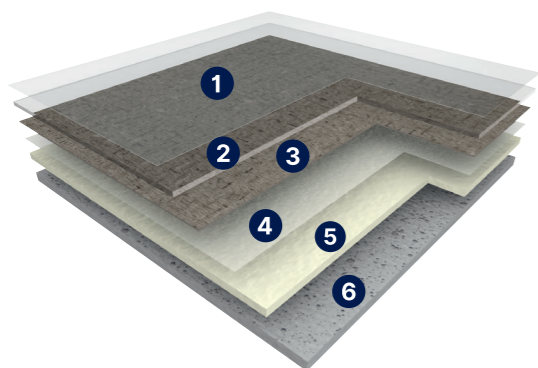

POPIS PRODUKTU

- 1) Povrchová úprava
- 2) Nášlapná vrstva
- 3) Dekorová vrstva
- 4) Skelné rouno
- 5) Kompaktní vrstva
- 6) Akustická pěna

TARALAY INITIAL ACOUSTIC je oproti variantě compact opatřen navíc integrovanou akustickou podložkou, která zvyšuje kročejový komfort a útlum (19 dB). Proto je vhodný především do chodeb bytových domů a kancelářských budov.

Stres a hluk nás provázejí doslova na každém kroku, proto patří kročejový útlum, resp. neprůzvučnost mezi parametry, jež nabývají na významu.

Taralay Initial Acoustic lze vhodně kombinovat se schodovým systémem Tarastep a vytvořit tak příjemné, estetické a tiché prostředí společných prostor.

TECHNICKÝ POPIS

Gerflor kód	Kód	Produkt	Klasifikace	Povrchová úprava	Celková tloušťka (mm)	Tloušťka nášlapné vrstvy (mm)	Akustický útlum (dB)	Šířka role (bm)	Délka role (bm)	Hmotnost (g/m ²)	Záruka (let)
2215 + č. dekoru	GERTLIN	Taralay Initial Acoustic	34/42	ProtecSol	3,35	0,65	19	2	25	2 825	12



0955 Spider Perle | 0969 Miami Paon



0826 Filament Grey

VYZKOUŠEJTE NÁŠ INTERIÉROVÝ NÁVRHÁŘ

STAČÍ NAHRÁT FOTKU POKOJE A VYBRAT DEKOR PODLAHY
VÍCE INFORMACÍ NA WWW.GERFLOR.CZ



ZÁTĚŽOVÉ PODLAHY HETEROGENNÍ

TARALAY IMPRESSION COMPACT



AKTUÁLNÍ CENY

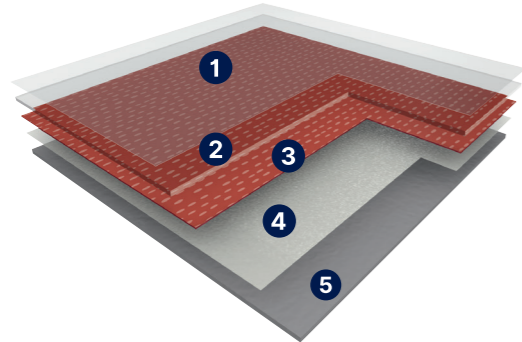

POPIS PRODUKTU

- 1) Povrchová úprava
- 2) Nášlapná vrstva
- 3) Dekorová vrstva
- 4) Skelné round
- 5) Kompaktní vrstva

Zátěžové heterogenní krytiny Taralay Impression jsou známy především moderními dekory a obecně designem. Tato víceúčelová krytina je navíc nově ošetřena povrchovou úpravou ProtecsoI 2 s vysokou chemickou odolností a matným efektem, který působí moderně a zároveň nezvýrazňuje nedostatky podkladu.

Nejčastěji je tento materiál používán ve školách a administrativě, ale nachází své uplatnění rovněž ve zdravotnictví a komerčních plochách jako jsou obchody. Taralay Impression ocení zejména architekti a investoři, kteří chtějí z podlahy vytvořit dominantu interiéru a nehladají pouze neutrální řešení.



TECHNICKÝ POPIS

Gerflor kód	Kód	Produkt	Klasifikace	Povrchová úprava	Celková tloušťka (mm)	Tloušťka nášlapné vrstvy (mm)	Akustický útlum (dB)	Šířka role (bm)	Délka role (bm)	Hmotnost (g/m ²)	Záruka (let)
2001 + č. dekoru	GERTL	Taralay Impression Compact	34/43	ProtecsoI2	2	0,70	8	2	25	2 635	12
2252 + č. dekoru	GERTL	Taralay Impression Compact Acoustic	34/42	ProtecsoI2	2,7	0,70	15	2	25	2 825	12

TARALAY IMPRESSION ACOUSTIC



AKTUÁLNÍ CENY

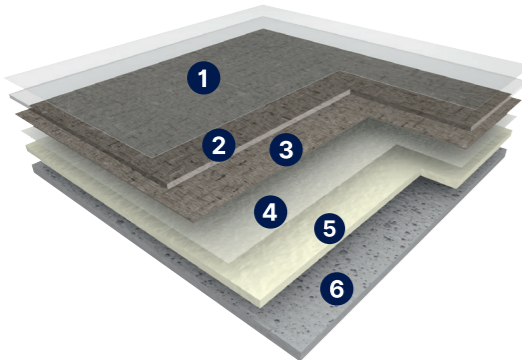

POPIS PRODUKTU

- 1) Povrchová úprava
- 2) Nášlapná vrstva
- 3) Dekorová vrstva
- 4) Skelné round
- 5) Kompaktní vrstva
- 6) Akustická pěna

TARALAY IMPRESSION ACOUSTIC je akustickou variantou řady Taralay Impression, která vyniká především moderními dekory a atraktivními barvami. Oproti variantě compact je opatřen integrovanou akustickou podložkou, která zvyšuje kročejový komfort a útlum (19 dB). Proto je vhodný především do chodeb bytových domů a kancelářských budov. Stres a hluk nás provázejí doslova na každém kroku, proto patří kročejový útlum, resp. neprůzvučnost mezi parametry, jež nabývají na významu. Taralay Impression Comfort lze vhodně kombinovat se schodovým systémem Tarastep a vytvořit tak příjemné, estetické a tiché prostředí společných prostor.



TECHNICKÝ POPIS

Gerflor kód	Kód	Produkt	Klasifikace	Povrchová úprava	Celková tloušťka (mm)	Tloušťka nášlapné vrstvy (mm)	Akustický útlum (dB)	Šířka role (bm)	Délka role (bm)	Hmotnost (g/m ²)	Záruka (let)
2000 + č. dekoru	GERTL	Taralay Impression Acoustic	34/42	ProtecsoI2	3,35	0,65	19	2	25	2 825	12

MY TARALAY IMPRESSION

VAŠE PODLAHA NA PŘÁNÍ

Dejte volnost kreativitě a přizpůsobte si barvy stávajících dekorů, vyberte si z připravené kolekce pro digitální tisk nebo se zcela odlište a dekor si navrhnete sami.

TECHNICKÝ POPIS

Kód	Produkt	Klasifikace	Povrchová úprava	Celková tloušťka (mm)	Tloušťka nášlapné vrstvy (mm)	Akustický útlum (dB)	Šířka role (bm)	Délka role (bm)	Hmotnost (g/m ²)
GERTL	MY Taralay Impression CPT	34/43	ProtecsoI2	2	0,70	8	2	25	2 635
GERTL	MY Taralay Impression AC	34/42	ProtecsoI2	3,35	0,65	19	2	25	2 825



TARALAY IMPRESSION HOP COMPACT



AKTUÁLNÍ CENY

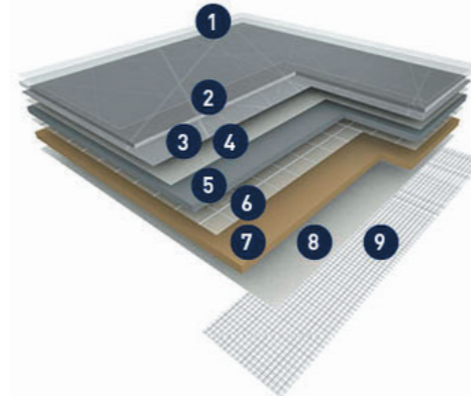

POPIS PRODUKTU

- 1) Povrchová úprava
- 2) Nášlapná vrstva
- 3) Dekorová vrstva
- 4) Skelné round
- 5) Kompaktní vrstva
- 6) Skelná mřížka
- 7) Recyklovaná vrstva
- 8) Technická podložka
- 9) Páska HOP Tape

Taralay Impression HOP je typ heterogenní zátěžové podlahové krytiny, který umožňuje pokládku bez nutnosti celoplošného lepení. Materiál je určený pro všechny typy občanských a komerčních staveb a je možné materiál vytažovat i na fabiony.

Dekory vycházejí z řady Taralay Impression Compact a Taralay Impression Acoustic, přičemž standardně se vyrábí 30 vybraných dekorů. Zbytek dekorů je pouze na objednávku v minimálním množství 700 m² / dekor.

Pro částečnou fixaci materiálu se používá výhradně páska HOP Tape, kterou naleznete v ceníku příslušenství.



TECHNICKÝ POPIS

Gerflor kód	Kód	Produkt	Klasifikace	Povrchová úprava	Celková tloušťka (mm)	Tloušťka nášlapné vrstvy (mm)	Akustický útlum (dB)	Šířka role (bm)	Délka role (bm)	Hmotnost (g/m ²)	Záruka (let)
2987/2991 + č. dekoru	GERTL	Taralay Impression HOP Compact	34/43	ProtecsoI2	2,30	0,70	8	2	20	3 200	12

TARALAY IMPRESSION HOP ACOUSTIC



AKTUÁLNÍ CENY

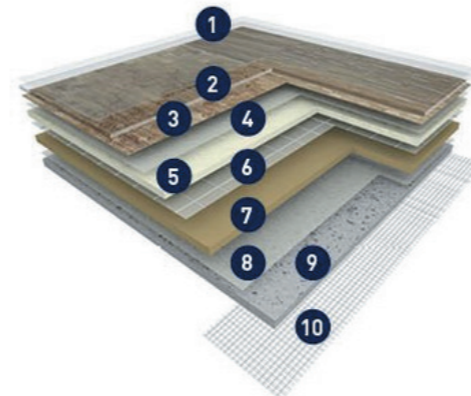

POPIS PRODUKTU

- 1) Povrchová úprava
- 2) Nášlapná vrstva
- 3) Dekorová vrstva
- 4) Skelné round
- 5) Kompaktní vrstva
- 6) Skelná mřížka
- 7) Recyklovaná vrstva
- 8) Technická podložka
- 9) Pěnová podložka
- 10) Páska HOP Tape

Taralay Impression HOP je typ heterogenní zátěžové podlahové krytiny, který umožňuje pokládku bez nutnosti celoplošného lepení. Materiál je určený pro všechny typy občanských a komerčních staveb a je možné materiál vytažovat i na fabiony.

Tento materiál je také nabízen ve verzí HOP Acoustic, který nabízí akustický útlum 19 dB.

Dekory vycházejí z řady Taralay Impression Compact a Taralay Impression Acoustic, přičemž standardně se vyrábí 30 vybraných dekorů. Zbytek dekorů je pouze na objednávku v minimálním množství 700 m² / dekor.

Pro částečnou fixaci materiálu se používá výhradně páska HOP Tape, kterou naleznete v ceníku příslušenství.



TECHNICKÝ POPIS

Gerflor kód	Kód	Produkt	Klasifikace	Povrchová úprava	Celková tloušťka (mm)	Tloušťka nášlapné vrstvy (mm)	Akustický útlum (dB)	Šířka role (bm)	Délka role (bm)	Hmotnost (g/m ²)	Záruka (let)
2985/2992 + č. dekoru	GERTL	Taralay Impression HOP Acoustic	34/42	ProtecsoI2	4,35	0,70	19	2	20	3 670	12



TARALAY PREMIUM COMPACT



AKTUÁLNÍ CENY

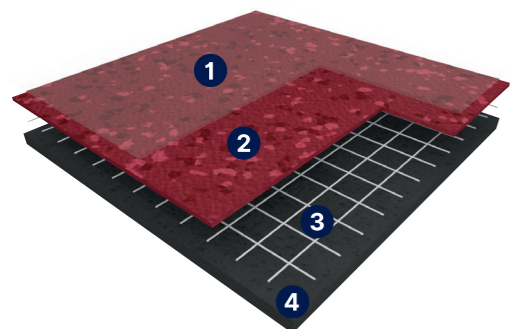

POPIS PRODUKTU

- 1) Povrchová úprava
- 2) Homogenní nášlapná vrstva
- 3) Skelná mřížka
- 4) Kompaktní vrstva



KOMPAKTNÍ ROLE



NÁŠLAPNÁ VRSTVA



NA OBJEDNÁVKU

PREMIUM COMPACT je špičkou v rámci heterogenních materiálů a důkazem vedoucího postavení Gerflor Group v oblasti inovace a výrobních technologií vinylových podlah. Unikátní konstrukce materiálu Premium kombinuje výhody homogenních i heterogenních materiálů zároveň. Z tohoto důvodu bývá produkt Premium označován jako hybridní vinylová podlaha.

Nášlapná vrstva je tvořena probarveným granulátem z vinylu podobně jako homogenní krytiny, avšak tento granulát neobsahuje žádná plnidla, která by snižovala ořezuvzdornost nášlapné vrstvy. Proto se Premium používá všude tam, kde prostě chceme to nejlepší, co lze na trhu sehnat a neřešit žádné problémy spojené s odolností nebo údržbou.

TECHNICKÝ POPIS

Gerflor kód	Kód	Produkt	Klasifikace	Povrchová úprava	Celková tloušťka (mm)	Tloušťka nášlapné vrstvy (mm)	Akustický útlum (dB)	Šířka role (bm)	Délka role (bm)	Hmotnost (g/m ²)	Záruka (let)
H606 + č. dekoru	GERTLP	Taralay Premium Compact – Indiana	34/43	Evercare™	2	>1	8	2	20	2 580–2 680	12
HB16 + č. dekoru	GERTLP	Taralay Premium Compact – Brazília	34/43	Evercare™	2	>1	8	2	20	2 580–2 680	12
HB73 + č. dekoru	GERTLP	Taralay Premium Compact – Neopolis	34/43	Evercare™	2	>1	8	2	20	2 580–2 680	12
HB36 + č. dekoru	GERTLP	Taralay Premium Compact – Osmoz	34/43	Evercare™	2	>1	8	2	20	2 580–2 680	12
HB68 + č. dekoru	GERTLP	Taralay Premium Compact – Poesy	34/43	Evercare™	2	>1	8	2	20	2 580–2 680	12
HB14 + č. dekoru	GERTLP	Taralay Premium Compact – Metallica	34/43	Evercare™	2	>1	8	2	20	2 580–2 680	12

TARALAY PREMIUM COMFORT



AKTUÁLNÍ CENY

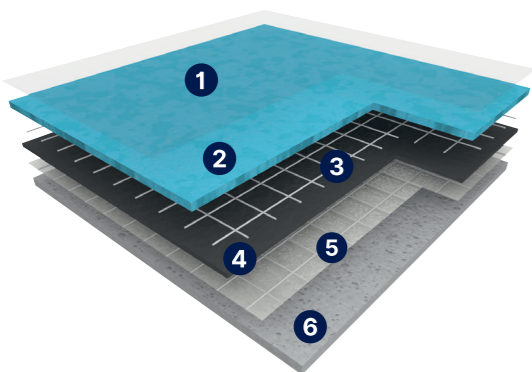

POPIS PRODUKTU

- 1) Povrchová úprava
- 2) Homogenní nášlapná vrstva
- 3) Skelná mřížka
- 4) Kompaktní vrstva
- 5) Skelná mřížka
- 6) Akustická pěna



AKUSTICKÉ ROLE



NÁŠLAPNÁ VRSTVA



NA OBJEDNÁVKU

Podobně jako u Taralay Initial i Premium je dostupné rovněž ve variantě Comfort. Díky vysoké houževnatosti a hustotě pěny není důvod se obávat otlaků. Materiál má vynikající tvarovou paměť a obstojí i např. v provozech nemocničních chodeb, kde neustále jezdí těžké vozíky a postele. Podle potřeby je možné Taralay Premium Comfort napojovat (svažovat) i s ostatními akustickými řadami Taralay.

Kročejevý útlum Premium Comfort je 16 dB a hodnota zbytkového otlaku pouze 0,06 mm.

TECHNICKÝ POPIS

Gerflor kód	Kód	Produkt	Klasifikace	Povrchová úprava	Celková tloušťka (mm)	Tloušťka nášlapné vrstvy (mm)	Akustický útlum (dB)	Šířka role (bm)	Délka role (bm)	Hmotnost (g/m ²)	Záruka (let)
H609 + č. dekoru	GERTLP	Taralay Premium Comfort – Indiana	34/42	Evercare™	3,0–3,3	>1	16	2	25	2 800–3 260	12
HB03 + č. dekoru	GERTLP	Taralay Premium Comfort – Brazília	34/42	Evercare™	3,0–3,3	>1	16	2	25	2 800–3 260	12
HB84 + č. dekoru	GERTLP	Taralay Premium Comfort – Neopolis	34/42	Evercare™	3,0–3,3	>1	16	2	25	2 800–3 260	12
HB41 + č. dekoru	GERTLP	Taralay Premium Comfort – Osmoz	34/42	Evercare™	3,0–3,3	>1	16	2	25	2 800–3 260	12
HB77 + č. dekoru	GERTLP	Taralay Premium Comfort – Poesy	34/42	Evercare™	3,0–3,3	>1	16	2	25	2 800–3 260	12
HB06 + č. dekoru	GERTLP	Taralay Premium Comfort – Metallica	34/42	Evercare™	3,0–3,3	>1	16	2	25	2 800–3 260	12

TARALAY MILLENIUM COMPACT



AKTUÁLNÍ CENY

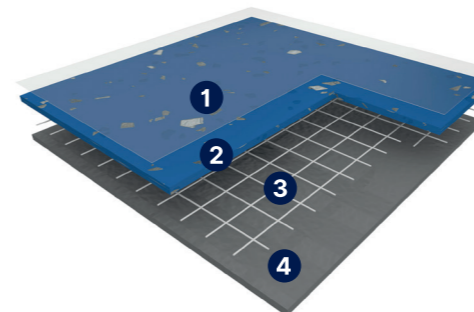

POPIS PRODUKTU

- 1) Povrchová úprava
- 2) Homogenní nášlapná vrstva
- 3) Skelná mřížka
- 4) Kompaktní vrstva



KOMPAKTNÍ ROLE



NÁŠLAPNÁ VRSTVA



NA OBJEDNÁVKU

Podobně jako Premium má i Taralay Millennium Compact probarvenou nášlapnou vrstvu jejíž tloušťka je 1 mm. Díky klasické výrobní technologii je cenově dostupnější, takže vhodné doplňuje kolekci Premium.

Taralay Millennium Compact je opravdu víceúčelovým materiálem, který lze použít do všech segmentů komerčních prostor. Povrchová úprava ProtecSol®Mat nabízí moderní a praktický vzhled.

TECHNICKÝ POPIS

Gerflor kód (COSMIC/STELLAR)	Kód	Produkt	Klasifikace	Povrchová úprava	Celková tloušťka (mm)	Tloušťka nášlapné vrstvy (mm)	Akustický útlum (dB)	Šířka role (bm)	Délka role (bm)	Hmotnost (g/m ²)	Záruka (let)
HD06/HD08	GERTLM	Taralay Millennium Compact	34/43	ProtecSol®Mat	2	1	8	2	20	2 725	12

TARALAY MILLENIUM COMFORT



AKTUÁLNÍ CENY

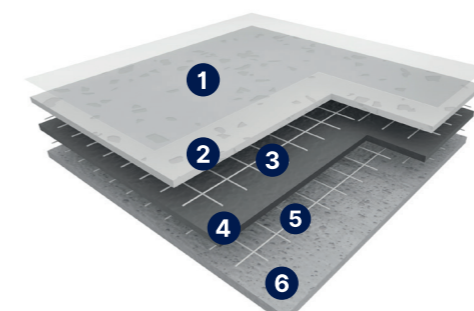

POPIS PRODUKTU

- 1) Povrchová úprava
- 2) Homogenní nášlapná vrstva
- 3) Skelná mřížka
- 4) Kompaktní vrstva
- 5) Skelná mřížka
- 6) Akustická pěna



AKUSTICKÉ ROLE



NÁŠLAPNÁ VRSTVA



NA OBJEDNÁVKU

Taralay Millennium Comfort je vysoce zátěžová akustická krytina nabízející velmi dlouhou životnost a nadstandardní odolnost díky 1 mm silné probarvené nášlapné vrstvě. Materiál je možné použít i pro dynamicky zatěžované prostory jako jsou frekventované chodby a vstupní haly.

Oproti variantě Compact je Taralay Millennium Comfort opatřen na rubové straně hustou pěnou díky které má materiál velmi dobré vlastnosti z pohledu kročejevého útlumu 17 dB i hodnoty zbytkového otlaku 0,07 mm.

TECHNICKÝ POPIS

Gerflor kód (COSMIC/STELLAR)	Kód	Produkt	Klasifikace	Povrchová úprava	Celková tloušťka (mm)	Tloušťka nášlapné vrstvy (mm)	Akustický útlum (dB)	Šířka role (bm)	Délka role (bm)	Hmotnost (g/m ²)	Záruka (let)
HD02/HD04	GERTLM	Taralay Millennium Comfort	34/42	ProtecSol®Mat	3,4	1	17	2	25	3 385	12

TARASTEP PRO



AKTUÁLNÍ CENY

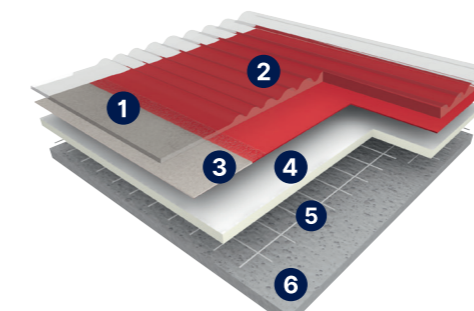

POPIS PRODUKTU

- 1) Nášlapná vrstva
- 2) Kontrastní schodová hrana
- 3) Tištěný dekor
- 4) Kompaktní vrstva
- 5) Skelná mřížka
- 6) Pěnový podklad



VHODNÉ PRO SCHODIŠTĚ



NÁŠLAPNÁ VRSTVA



NA OBJEDNÁVKU

TARASTEP PRO představuje moderní řešení schodiště za pomoci vinylových podlah, kdy je kladený důraz především na komfort a bezpečnost. Komfort je dosažen díky integrované pěnové podložce, a kromě pocitově měkčího došlapu materiál rovněž pohlcuje hluk (19 dB) spojený s chůzí po schodišti. Bezpečnost je dosažena především díky kontrastním (min. 70 %) schodovým hranám, které jsou součástí nášlapné vrstvy materiálu. Díky oblomu tvaru schodových hran rovněž nehrozí zakopávání. Pro dosažení maximální bezpečnosti má firma Gerflor v portfoliu také tzv. bezpečnostní schodiškové prvky jako jsou dotykové rohože, kontrastní pruhy, nástěnná madla a praktické řešení soklu.

TECHNICKÝ POPIS

Gerflor kód	Kód	Produkt	Klasifikace	Povrchová úprava	Celková tloušťka (mm)	Tloušťka nášlapné vrstvy (mm)	Akustický útlum (dB)	Šířka role (bm)	Délka role (bm)	Hmotnost (g/m ²)	Záruka (let)
058E + č. dekoru	GERTRS	Tarastep Pro	34/42	ProtecSol	3,45	1	17	1	20	3 005	12

MIPOLAM AFFINITY



AKTUÁLNÍ CENY



VYBRANÉ DEKORY 1.000,- / REZ

EVERCARE™

POVRCHOVÁ ÚPRAVA

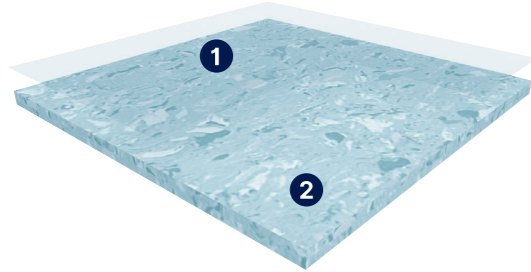

POPIS PRODUKTU

- 1) Povrchová úprava
- 2) Homogenní konstrukce

Mipolam Affinity je moderní, vysoce odolná homogenní vinylová krytina s velmi dobrým poměrem kvalita a cena. Mipolam Affinity nahradil kolekci Mipolam Cosmo. Vybrané dekory jsou v řezovém programu s poplatkem 1.000 Kč / řez. K Mipolamu Affinity jsou nově dostupné jednobarevné i vícebarevné sňůry, které umocňují homogenní vzhled. Díky povrchové úpravě ocení tento materiál především zdravotnické provozy, domovy s pečovatelskou službou a ostatní provozy s vysokými nároky na hygienu a odolnost vůči desinfekčním prostředkům.

TECHNICKÝ POPIS

Gerflor kód	Kód	Produkt	Klasifikace	Povrchová úprava	Celková tloušťka (mm)	Šířka role (bm)	Délka role (bm)	Hmotnost (g/m ²)	Záruka (let)
8680 + č. dekoru	GERMA	Mipolam Affinity	34/43	Evercare™	2	2	20	2 800	12
8683 + č. dekoru	GERMAR	Mipolam Affinity R10	34/43	Evercare™	2	2	20	2 800	12

TECHNOLOGIE EVERCARE™

EXKLUZIVNÍ PATENTOVANÁ TECHNOLOGIE OD GERFLOR
POVRCHOVÁ ÚPRAVA S NEJLEPŠÍ ODOLNOSTÍ VŮČI CHEMICKÝM SKVRNÁM



Vysoce odolné: Exkluzivní povrchová úprava aplikovaná UV laserovým zesíťováním poskytuje vynikající trvanlivost a rovnoměrnou tloušťku povrchu a vytváří neproniknutelnou bariéru proti skvrnám a chemikáliím vyskytujícím se ve zdravotnictví.
Očekávaná životnost více než 20 let



OD SPOLEČNOSTI GERFLOR

DALŠÍ OŠETŘENÉ PODLAHOVÉ KRYTINY

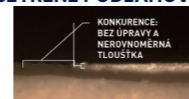

100 % neporézní povrch
Povrchová úprava vytváří 100 % neporézní ochranu před všemi druhy kapalin a chemikálií, která udržuje všechny skvrny na povrchu.
Jednoduché a účinné odstraňování skvrn.



TEST SKVRN

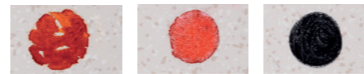

Popisovací pero Eosin Betadine

VÝSLEDKY PO ČIŠTĚNÍ

Použití neutrálního čističe	TECHNOLOGIE EVERCARE™	Běžné homogenní PVC	Kaučuk	VCT**
Skvrna 1: BETADINE® JÓD Po 5 minutách Po 60 minutách				
Skvrna 2: EOSIN Po 5 minutách Po 60 minutách				
Skvrna 3: PERMANENTNÍ POPISOVACÍ PERO Po 5 minutách Po 60 minutách				

* POUZE s technologií EVERCARE™ je možné skvrnu udělanou perem odstranit obyčejnou gumou na gumování
**Vinylové kompozitní dilce



Vysvětlivky:

Takto označené dekory jsou skladem v ČR a v řezovém programu s poplatkem 1.000 Kč / řez.

MIPOLAM SYMBIOZ™



AKTUÁLNÍ CENY

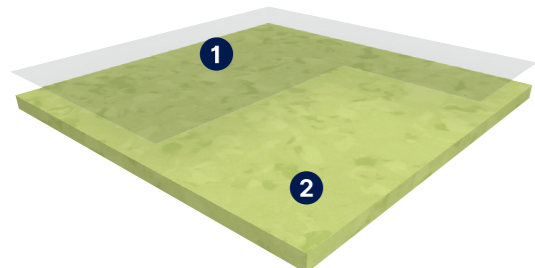

POPIS PRODUKTU

- 1) Povrchová úprava
- 2) Homogenní konstrukce

MIPOLAM SYMBIOZ™ patří mezi špičku ve svém oboru. Tento materiál je unikátní svým složením. Nepoužívá totiž běžná změkčovadla syntetického původu, ale obsahuje změkčovadla, která se vyrábí ze 100% přírodních surovin (cereálií). Tedy přes 75% produktu tvoří suroviny pocházející z obnovitelných zdrojů.

Díky tomuto unikátnímu složení označujeme Mipolam Symbios jako bio-vinylovou podlahovou krytinu. Je vhodný do všech vysoce zatěžovaných prostor, kde není v zájmu zákazníka dělat kompromisy v kvalitě, které by mohly narušit plynulý provoz v rámci celé budovy.

TECHNICKÝ POPIS

Gerflor kód	Kód	Produkt	Klasifikace	Povrchová úprava	Celková tloušťka (mm)	Šířka role (bm)	Délka role (bm)	Hmotnost (g/m ²)	Záruka (let)
8590 + č. dekoru	GERMS	Mipolam Symbios	34/43	Evercare™	2	2	20	2 580	12

MIPOLAM PLANET



AKTUÁLNÍ CENY

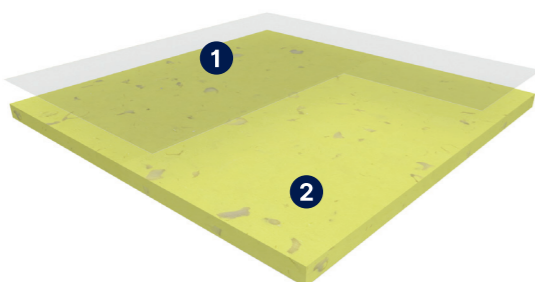

POPIS PRODUKTU

- 1) Povrchová úprava
- 2) Homogenní konstrukce

Mipolam Planet je prémiovou kolekcí homogenních krytin. Pyšní se velmi vysokou mechanickou odolností díky vysokému podílu čistého vinylu (váha pouze 2 700 g), zároveň **barevně navazuje na elektrostatické materiály EL7 a EL5.**

Protiskuzový Mipolam Planet R10 a varianta s biozměkčovadly, které využívá např. Mipolam Symbios, je pouze na objednávku.

TECHNICKÝ POPIS

Gerflor kód	Kód	Produkt	Klasifikace	Povrchová úprava	Celková tloušťka (mm)	Šířka role (bm)	Délka role (bm)	Hmotnost (g/m ²)	Záruka (let)
8692 + č. dekoru	GERMP	Mipolam Planet	34/43	Evercare™	2	2	20	2 700	12
8792/8892 + č. dekoru	GERMPB	Mipolam BioPlanet	34/43	Evercare™	2	2	20	2 700	12
8696 + č. dekoru	GERMPR	Mipolam Planet R10	34/43	Evercare™	2	2	20	2 700	12

MIPOLAM PLANET

5 podlahových řešení



MIPOLAM PLANET
40 designů
v rolích
v dílcích pouze na objednávku
od 500 m² od dekoru



MIPOLAM BIOPLANET
Bio změkčovadla
40 designů
pouze na objednávku
od 500 m² od dekoru



MIPOLAM PLANET R10
40 designů
pouze na objednávku
od 500 m² od dekoru



MIPOLAM EL7
Disipativní
10 designů
v rolích
v dílcích pouze na objednávku
od 500 m² od dekoru



MIPOLAM EL5
Vodivý
6 designů
v rolích

MIPOLAM ELEGANCE



AKTUÁLNÍ CENY

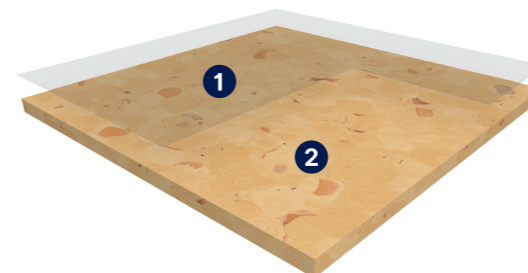

POPIS PRODUKTU

- 1) Povrchová úprava
- 2) Homogenní konstrukce

MIPOLAM ELEGANCE patří mezi vysoce zatěžové homogenní vinylové podlahy. Mipolam Elegance vyniká především sytými a výraznými barvami, přičemž některé dekory jsou dostupné i v protiskuzovém provedení a v elektrostaticky vodivém provedení.

Díky této výhodě je Mipolam Elegance často preferovaným materiálem pro architekty a projektanty, kteří kromě barevnosti ocení také dekorové návaznosti běžného, protiskuzového a elektrostaticky vodivého provedení.

TECHNICKÝ POPIS

Gerflor kód	Kód	Produkt	Klasifikace	Povrchová úprava	Celková tloušťka (mm)	Šířka role (bm)	Délka role (bm)	Hmotnost (g/m ²)	Záruka (let)
2692 + č. dekoru	GERMIE	Mipolam Elegance	34/43	Evercare™	2	2	20	2 850	12

MIPOLAM ACCORD



AKTUÁLNÍ CENY

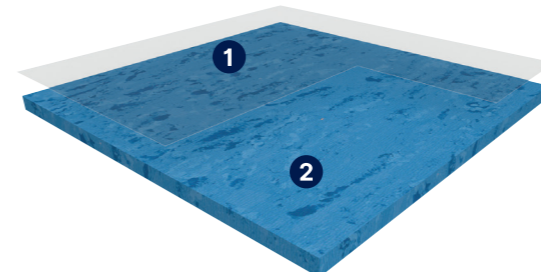

POPIS PRODUKTU

- 1) Povrchová úprava
- 2) Homogenní konstrukce

MIPOLAM ACCORD patří v současné době mezi neznámější homogenní krytiny Mipolam. Jeho popularita je spojená především s dlouhou tradicí na tuzemském i zahraničním trhu. Mipolam Accord patří mezi bestseller v rámci „vyšší střední třídy“. Díky příznivé ceně je Accord preferován nejen v oblasti zdravotnictví, ale nachází uplatnění také v průmyslu či administrativě.

TECHNICKÝ POPIS

Gerflor kód	Kód	Produkt	Klasifikace	Povrchová úprava	Celková tloušťka (mm)	Šířka role (bm)	Délka role (bm)	Hmotnost (g/m ²)	Záruka (let)
8586 + č. dekoru	GERMIA	Mipolam Accord	34/43	Evercare™	2	2	20	2 790	12



Mipolam Symbios
6008 Calico | 6036 Oceania

ATTRACTION®



AKTUÁLNÍ CENY

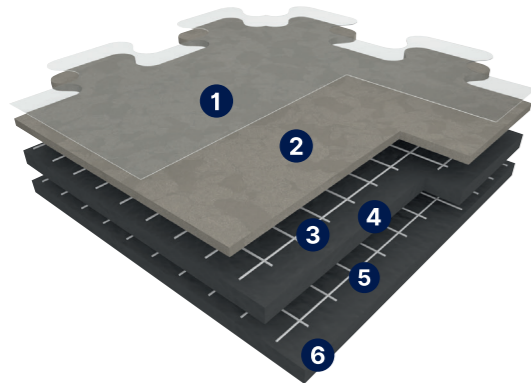

POPIS PRODUKTU

- 1) Povrchová úprava
- 2) Nášlapná vrstva
- 3) Skelná mřížka
- 4) Podkladová vrstva
- 5) Skelná mřížka
- 6) Podkladová vrstva

Se stupňující se poptávkou po modulárních podlahách se rozhodla firma Gerflor vyrábět i variantu GTI pro občanské stavby, která se jmenuje Attraction. Oproti GTI je řada Attraction určena především pro intenzivní pochozí provoz a důraz je kladen na estetiku a snadnou údržbu. Jedná se v podstatě o „puzzle“ variantu materiálu Premium, které patří mezi nejkvalitnější krytiny Gerflor. Výhody jsou obdobné jako u GTI, tzn. rychlá a snadná pokládka na stávající podklad a žádné sváry.

TECHNICKÝ POPIS

Gerflor kód	Kód	Produkt	Klasifikace	Povrchová úprava	Celková tloušťka (mm)	Tloušťka nášlapné vrstvy (mm)	Rozměr (mm)	Balení (m ²)	Hmotnost (g/m ²)	Záruka (let)
3536 + č. dekoru	GERATT	Attraction Connect	34/43	Protectsol ²	5	1	635 x 635	0,403	7 460	12

DOPLŇKY

Kód	Produkt	MJ	Balení
0505	Průběžná hliníková přechodová lišta 5–6 mm	bm	5 ks x 3 m
1513	Rohová hliníková přechodová lišta 5–6 mm	balení	4 ks
2705	Attraction Connect průběžný náběhový díl (635 x 320 mm)	ks	1 ks
2708	Attraction Connect rohový náběhový díl (320 x 320 mm)	ks	1 ks
GER 058W0001	Fixační páska FIX & FREE, šířka 740 mm	ks	25 bm

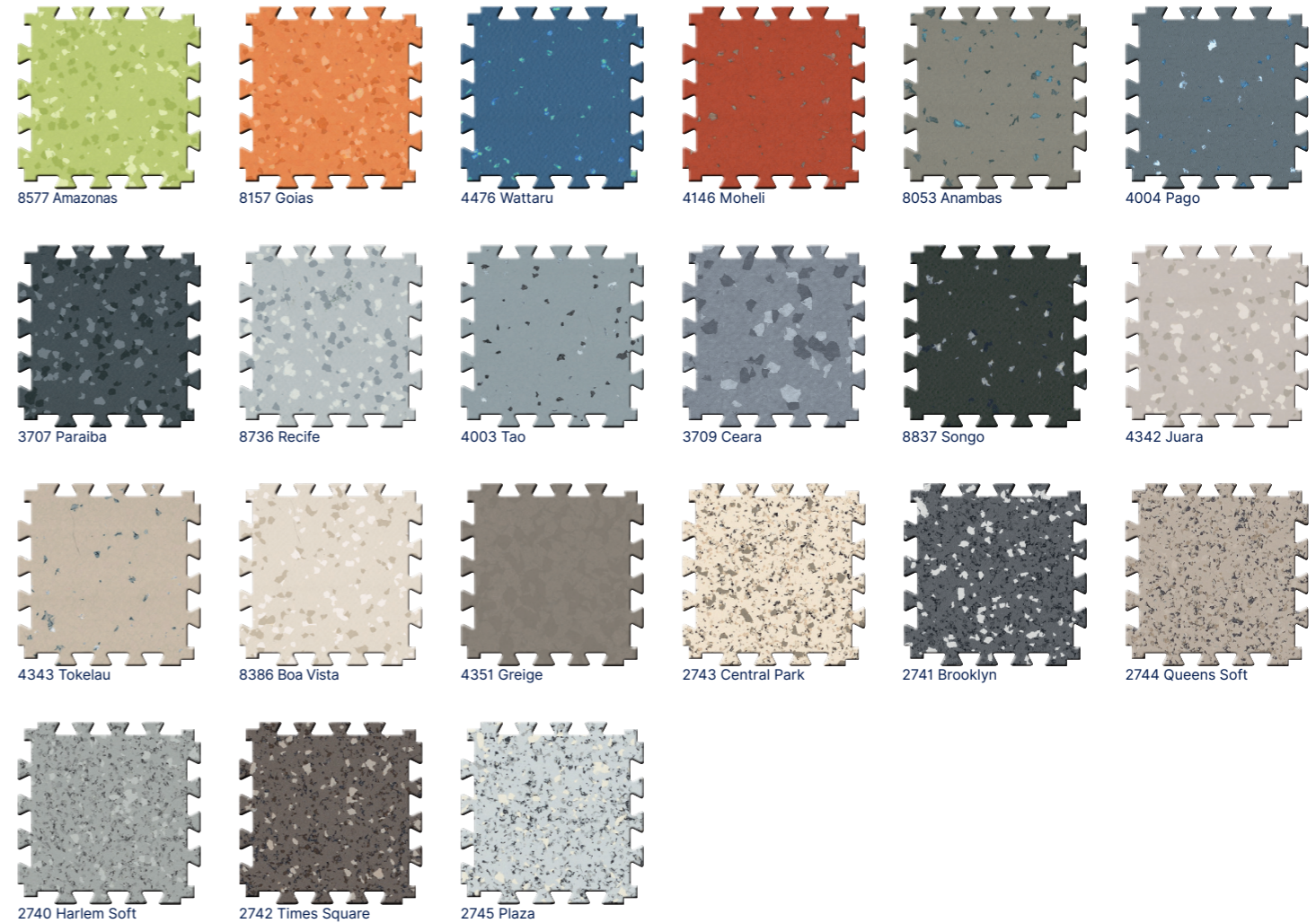

2745 Plaza | 2741 Brooklyn



2744 Queens Soft | 2743 Central Park

DOPLŇKY K VINYLOVÝM DÍLCŮM ATTRACTION

HLINÍKOVÁ LIŠTA 5–6 mm

FIX & FREE OBOUSTRANNÁ PÁSKA

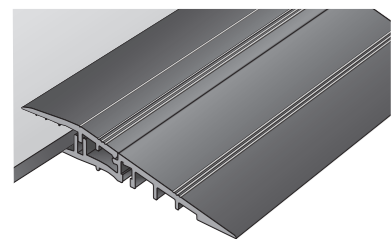

0609 Hliníková hrana 5–6 mm
0629 Hliníková rohová lišta 5–6 mm

VYZKOUŠEJTE NÁŠ INTERIÉROVÝ NÁVRHÁŘ

STAČÍ NAHRÁT FOTKU POKOJE A VYBRAT DEKOR PODLAHY
VÍCE INFORMACÍ NA WWW.GERFLOR.CZ



GTI MAX

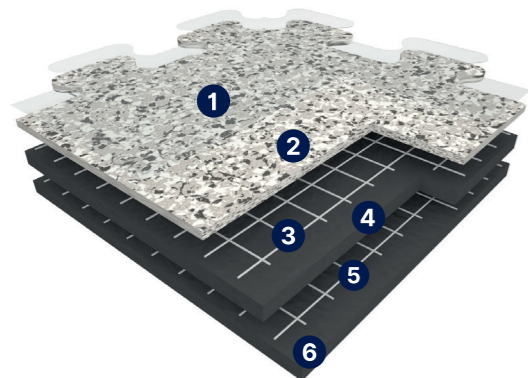

POPIS PRODUKTU

- 1) Povrchová úprava
- 2) Nášlapná vrstva
- 3) Skelná mřížka
- 4) Vnitřní vrstva
- 5) Skelná mřížka
- 6) Kompaktní vrstva

Revoluční podlahová krytina a skvělé řešení nejen pro renovaci podlah. GTI je modulární vinylová krytina ve formátu čtverců, určena pro pokládku na stávající podlahu resp. krytinu. Díky své konstrukci nevyžaduje dokonale rovný a hladký podklad a nejčastěji se používá pro pokládku na beton, litou podlahu nebo teracovou dlažbu. Tato extrémně odolná krytina je primárně určena do průmyslových prostor (výroba, sklady apod.) avšak čím dál více nachází své uplatnění také v komerčních a občanských stavbách (zejména supermarketu a nemocnice). Podlaháři ocení především snadnou a rychlou pokládku bez náročné přípravy podkladu a investoři především praktičností materiálu a „neviditelné“ spoje, díky kterým krytina působí spíše jako litá podlaha.



TECHNICKÝ POPIS

Gerflor kód	Kód	Produkt	Klasifikace	Povrchová úprava	Celková tloušťka (mm)	Tloušťka nášlapné vrstvy (mm)	Rozměr (mm)	Balení (m ²)	Hmotnost (g/m ²)	Záruka (let)
2660 + č. dekoru	GERGTI	GTI Max Connect	34/43	PUR+	6	2	635 x 635	1 dílec	9 365	12
26600249	GERGTI	GTI Max Connect - Carbon	34/43	PUR+	6	2	635 x 635	1 dílec	9 365	12
2699 + č. dekoru	GERGTI	GTI Max Cleantech	34/43	PUR+	6	2	600 x 600	1 dílec	9 365	12

GTI PURE

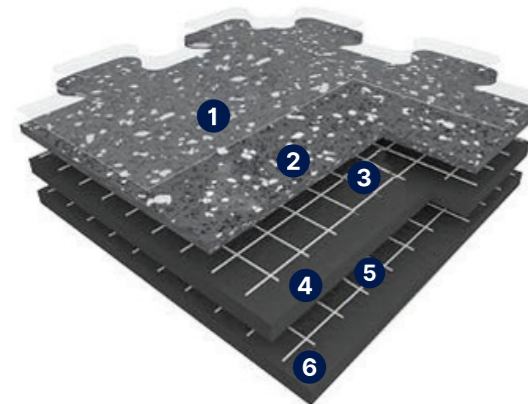

POPIS PRODUKTU

- 1) Povrchová úprava
- 2) Nášlapná vrstva
- 3) Skelná mřížka
- 4) Vnitřní vrstva
- 5) Skelná mřížka
- 6) Kompaktní vrstva

Nová verze produktu GTI s názvem GTI PURE, se vyznačuje především unikátním terazzo designem, který byl vytvořen pomocí velkých chipsů z čistého vinylu. Tyto praktické dekory pomáhají maskovat jak samotné spoje, tak nečistoty a lokální poškození.

Kolekce je určena především do komerčních prostor (obchody a restaurace), ale také pro společné prostory občanské a bytové výstavby.

Struktura povrchu rovněž nabízí protiskluznost za mokra na úrovni R10, avšak ve srovnání s verzí GTI MAX je povrch méně strukturovaný,



TECHNICKÝ POPIS

Gerflor kód	Kód	Produkt	Klasifikace	Povrchová úprava	Celková tloušťka (mm)	Tloušťka nášlapné vrstvy (mm)	Rozměr (mm)	Balení (m ²)	Hmotnost (g/m ²)	Záruka (let)
3960 + č. dekoru	GERGTI	GTI Pure	34/43	PUR+	6	1	635 x 635	1 dílec	8 930	12

DOPLŇKY

Kód	Produkt	MJ	Balení
0505	Průběžná hliníková přechodová lišta 5–6 mm	bm	5 ks x 3 m
1513	Rohová hliníková přechodová lišta 5–6 mm	balení	4 ks
0500	PVC rampa (výška 6 mm / délka 200 mm)	ks	1 ks
2706	GTI Max Connect průběžný náběhový díl (635 x 320 mm)	ks	1 ks
2710	GTI Max Connect rohový náběhový díl (320 x 320 mm)	ks	1 ks
2688	GTI Max Cleantech průběžný náběhový díl (600 x 300 mm)	ks	1 ks
2689	GTI Max Cleantech rohový náběhový díl (300 x 300 mm)	ks	1 ks

GTI MAX

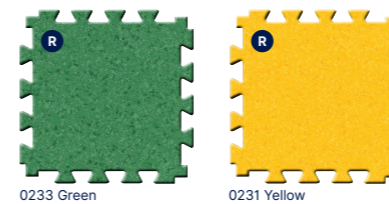
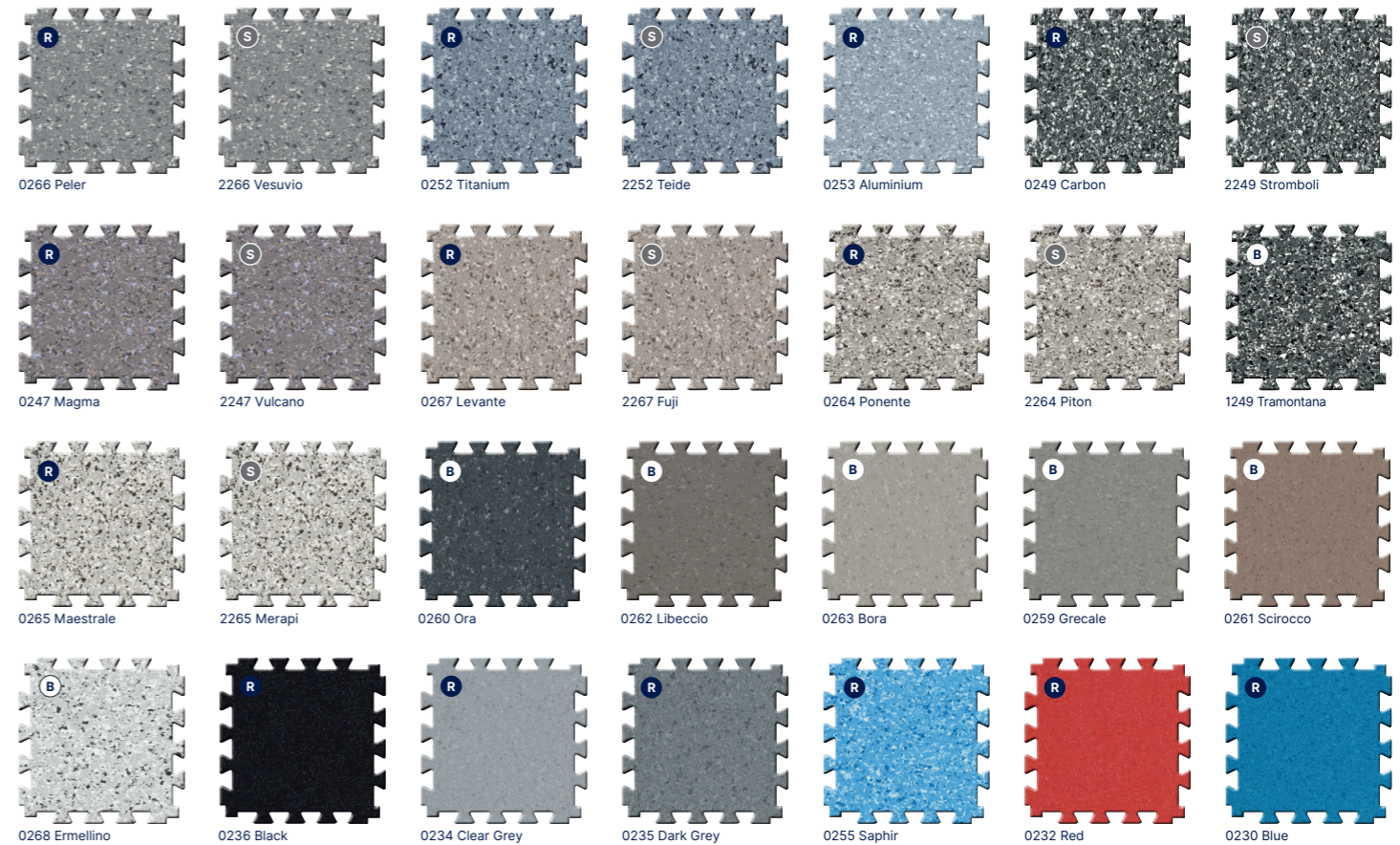

GTI PURE

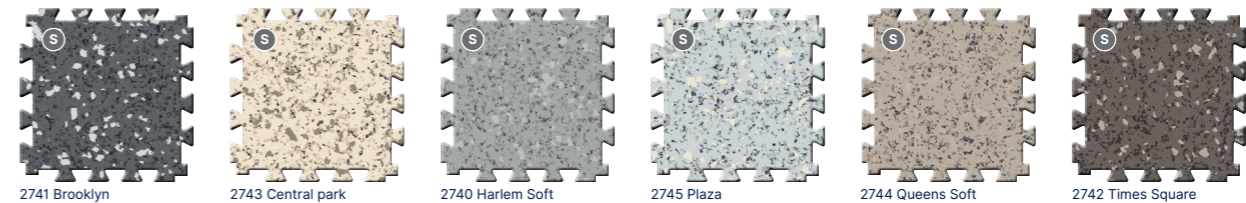

POVRCHOVÁ ÚPRAVA RÝŽE

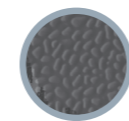

R Rýže

POVRCHOVÁ ÚPRAVA BETON

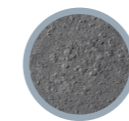

B Beton

POVRCHOVÁ ÚPRAVA SOFT

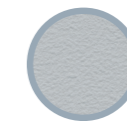

S Soft

DOPLŇKY K VINYLOVÝM DÍLCŮM GTI MAX a PURE

PVC RAMPA 6 mm

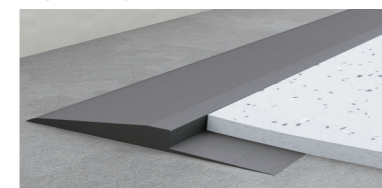

0500 PVC Rampa (výška 6 mm / délka 2 bm)

HLINÍKOVÁ LIŠTA 5–6 mm

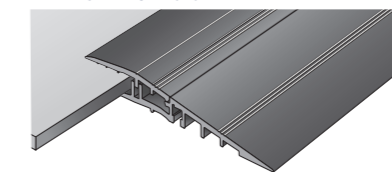

0609 Hliníková hrana 5–6 mm
0629 Hliníková rohová lišta 5–6 mm

FIX & FREE OBOUSTRANNÁ PÁSKA



VINYLOVÉ DÍLCE PRO INTENZIVNÍ PROVOZ

R-TILE



NOVINKA

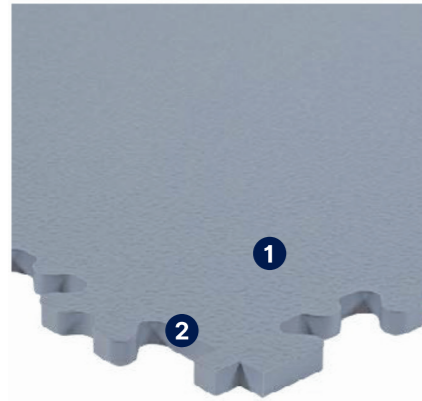

POPIS PRODUKTU

- 1) Protiskuzový embossing
- 2) Homogenní PVC probarvené v celé tloušťce

Modulární vinylové dílce s vynikajícím poměrem ceny a výkonu. Dílce R-TILE jsou primárně určeny pro výrobní a skladové prostory, nicméně nachází uplatnění i v komerčních prostorách a garážích rodinných domů.

Varianta 9 mm zvládne bez lepení zátěž 3 tuny a je určena pro pojezd vysokozdvíhacími i paletizačními vozíky. Varianta 7 mm je rovněž určena pro pojezd paletizačními i vysokozdvíhacími vozíky, avšak v případě volné pokládky je přípustná maximální zátěž do 1,5 tuny.

Kromě základních šedých odstínů jsou k dispozici i tzv. signální barvy, včetně náběhových dílů.

TECHNICKÝ POPIS

Gerflor kód	Kód	Produkt	Klasifikace	Povrchová úprava	Celková tloušťka (mm)	Povrchová úprava	Rozměr (mm)	Balení (m ²)	Hmotnost (g/m ²)
3957 + č. dekoru	GER RTILE7	R-TILE 7 mm (šedé, černá)	34/43	-	7	kůže	503 x 503	2,02	9 200
3955 + č. dekoru	GER RTILE7	R-TILE 7 mm (ostatní barvy)	34/43	-	7	kůže	503 x 503	2,02	9 200
3965 + č. dekoru	GER RTILE9	R-TILE 9 mm (šedé, černá)	34/43	-	9	kůže	503 x 503	1,52	12 800
3956 + č. dekoru	GER RTILE9	R-TILE 9 mm (ostatní barvy)	34/43	-	9	kůže	503 x 503	1,52	12 800

Minimální množství na objednávku je 25 m².
Dodání cca 1 měsíc.

DOPLŇKY

Gerflor kód	Kód	Produkt	MJ	Balení
3961 + č. dekoru	GER RTILE7N	R-TILE 7 mm průběžný náběhový díl (67 x 503 mm)	balení	4 ks
3959 + č. dekoru	GER RTILE7R	R-TILE 7 mm rohový náběhový díl (67 x 564 mm)	balení	4 ks
3958 + č. dekoru	GER RTILE9N	R-TILE 9 mm průběžný náběhový díl (67 x 503 mm)	balení	4 ks
3967 + č. dekoru	GER RTILE9R	R-TILE 9 mm rohový náběhový díl (67 x 564 mm)	balení	4 ks

DOPLŇKY R-TILE

PRŮBĚŽNÝ A ROHOVÝ NÁBĚHOVÝ DÍL 7 / 9 mm

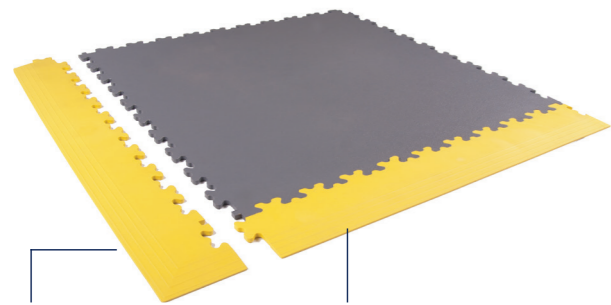

3959 Rohový díl 7 mm
3967 Rohový díl 9 mm

3961 Náběhový díl 7 mm
3958 Náběhový díl 9 mm

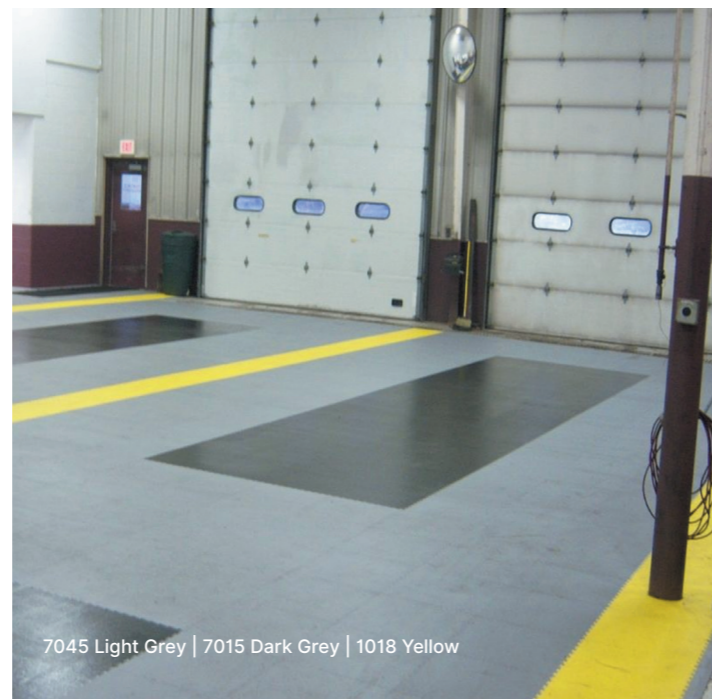

7015 Dark Grey



7045 Light Grey



9004 Black



1018 Yellow

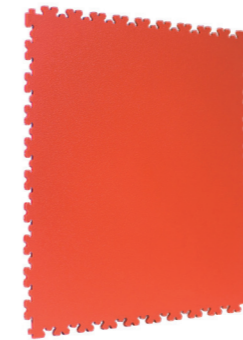

2020 Red

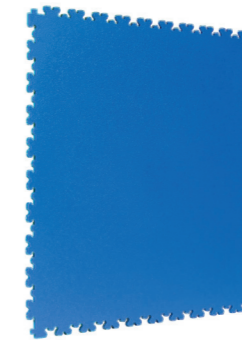

5005 Blue



6005 Green

POVRCHOVÁ ÚPRAVA KŮŽE

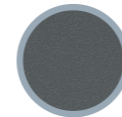

VODIVÉ VINYLÓVÉ DÍLCE PRO INTENZIVNÍ PROVOZ

GTI EL5



AKTUÁLNÍ CENY

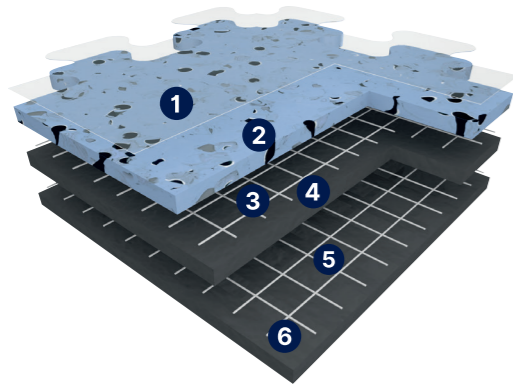

POPIS PRODUKTU

- 1) Povrchová úprava
- 2) Nášlapná vrstva
- 3) Skelná mřížka
- 4) Vnitřní vrstva
- 5) Skelná mřížka
- 6) Kompaktní vrstva

GTI EL5 je modulární elektrostaticky vodivá krytina ve čtvercích, která je dostupná v provedení s puzzle zámkem (Connect) nebo s rovnou hranou, určenou pro svařování (Cleantech). Krytina GTI EL5 je určena především pro rychlou renovaci podlah, kde je potřeba krytinu položit na tu stávající (PVC, epoxid, beton apod.). Varianta Connect s puzzle zámkem je určena především do výrobních prostor s vysokými nároky na odvod statické elektřiny, varianta Cleantech je primárně určena do čistých prostor, kde kromě požadavku na naprostou bezspasnost je důležité také ukončení vytahovaným soklem (fabionem) včetně náročných detailů v koutech a rozích. GTI EL5 je ošetřené vodivou mutací povrchové úpravy Evercare, která výrazně usnadňuje údržbu, eliminuje potřebu aplikace ochranných emulzí a rovněž zvyšuje odolnost vůči chemikáliím.

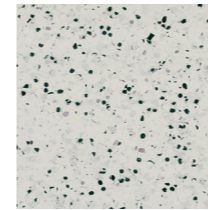

0350 Light Grey

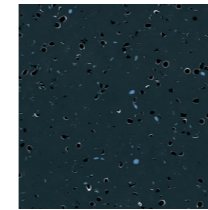

0351 Black

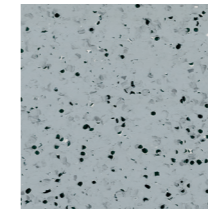

0352 Grey

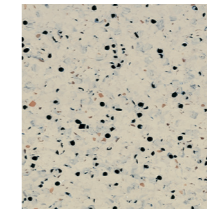

0353 Beige

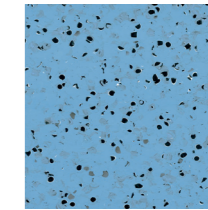

0354 Blue

TECHNICKÝ POPIS

Gerflor kód	Kód	Produkt	Klasifikace	Povrchová úprava	Celková tloušťka (mm)	Tloušťka nášlapné vrstvy (mm)	Rozměr (mm)	Elektrický odpor	Hmotnost (g/m ²)	Záruka (let)
3551 + č. dekoru	GERGTI ELCN	GTI EL5 Connect	34/43	Evercare	6	2	635 x 635	5 x 10 ⁻⁴ -10 ⁶	9 240	12
3552 + č. dekoru	GERGTI ELCL	GTI EL5 Cleantech	34/43	Evercare	6	2	650 x 650	5 x 10 ⁻⁴ -10 ⁶	9 240	12

DOPLŇKY

Kód	Produkt	MJ	Balení
05860001	Měděná páska	ks	200 m
SX484693	Vodivé lepidlo Schönox Combileit	kg	14 kg
2722	Vodivý svařovací provazec	ks	50 m
2717	GTI EL5 Connect – průběžný náběhový díl (635 x 320 mm)	ks	1 ks
2718	GTI EL5 Connect – rohový náběhový díl (320 x 320 mm)	ks	1 ks
2719	GTI EL5 Cleantech – průběžný díl pro vytahovaný sokl (650 x 214 mm)	ks	12 ks
2721	GTI EL5 Cleantech – rohový díl pro vytahovaný sokl (250 x 250 mm)	ks	4 ks
2720	GTI EL5 Cleantech – koutový díl pro vytahovaný sokl (250 x 250 mm)	ks	6 ks
2715	GTI EL5 Cleantech – průběžný náběhový díl (650 x 320 mm)	ks	1 ks
2716	GTI EL5 Cleantech – rohový náběhový díl (320 x 320 mm)	ks	1 ks

DOPLŇKY K GTI EL5

250 x 250 mm

VNĚJŠÍ ROHOVÝ DÍL – SOKL

MĚDĚNÁ PÁSKA

635 x 320 mm

GTI EL5 CONNECT – PRŮBĚŽNÝ NÁBĚHOVÝ DÍL

250 x 250 mm

VNITŘNÍ ROHOVÝ DÍL – SOKL

650 x 320 mm

GTI EL5 CLEANTECH – PRŮBĚŽNÝ NÁBĚHOVÝ DÍL

650 x 214 mm

PRŮBĚŽNÝ DÍL – SOKL

320 x 320 mm

GTI EL5 CONNECT – ROHOVÝ NÁBĚHOVÝ DÍL

320 x 320 mm

GTI EL5 CLEANTECH – ROHOVÝ NÁBĚHOVÝ DÍL

SVAROVACÍ ŠNŮRA

Průměr: 1 mm
100 m návin

Upozornění: GTI EL5 svařovací šňůry jsou na povrchu černé, barva se objeví po seřiznutí instalované šňůry.

ANTISTATICKÉ (EL7) A VODIVÉ (EL5) PODLAHY

MIPOLAM EL7

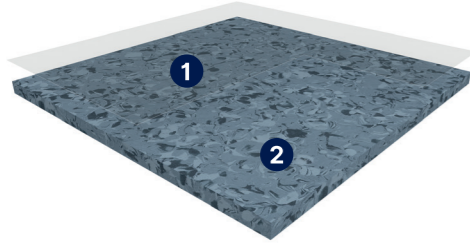

POPIS PRODUKTU
1) Povrchová úprava
2) Nášlapná vrstva



MIPOLAM EL7 je antistatická homogenní vinylová podlaha v rolích (odpor menší než 10^8 Ohm) ošetřena vodivou verzí povrchové úpravy Evercare. Díky povrchové úpravě je tento materiál vhodný zejména do zdravotnických a farmaceutických provozů. Materiál se celoplošně lepí na vodivé lepidlo a následně je uzemněn měděnou páskou.

MIPOLAM ROBUST EL7

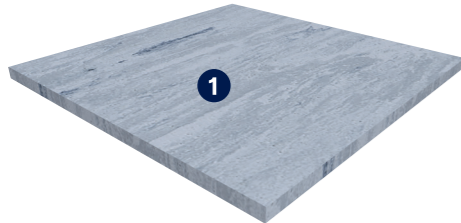

POPIS PRODUKTU
1) Homogenní konstrukce



Mipolam Robust EL7 antistatická vinylová krytina (odpor menší než 10^8 Ohm). Není ošetřena povrchovou úpravou. Díky tomu je výrazně levnější a představuje velmi ekonomickou variantu ESD podlahy. Mipolam Robust EL7 je vhodný především do průmyslu, kde je vyžadována ESD podlaha a také tam, kde je podlaha pravidelně udržována a ošetřena vodivou ochrannou emulzí. Dostupný také ve čtvercích, přičemž některé dekory se vyrábějí bez požadavku na min. množství 500 m². Formát čtverce je možné použít i jako nášlapnou vrstvu ESD zdvojených podlah.

TECHNICKÝ POPIS

Gerflor kód	Kód	Produkt	Klasifikace	Povrchová úprava	Celková tloušťka (mm)	Tloušťka nášlapné vrstvy (mm)	Rozměr	Elektrický odpor	Hmotnost (g/m ²)	Záruka (let)
8690 + č. dekoru	GERMAL	Mipolam EL7	34/43	Evercare	2	2	role: 2 x 20 bm	10^6-10^8	3 100	12
4135 + č. dekoru	GERMR	Mipolam Robust EL7	34/43	-	2	2	role: 2 x 20 bm	10^6-10^8	3 300	12
4337 + č. dekoru	GERMR	Mipolam Robust EL7	34/43	-	2	2	608 x 608 mm	10^6-10^8	3 300	12

MIPOLAM EL7

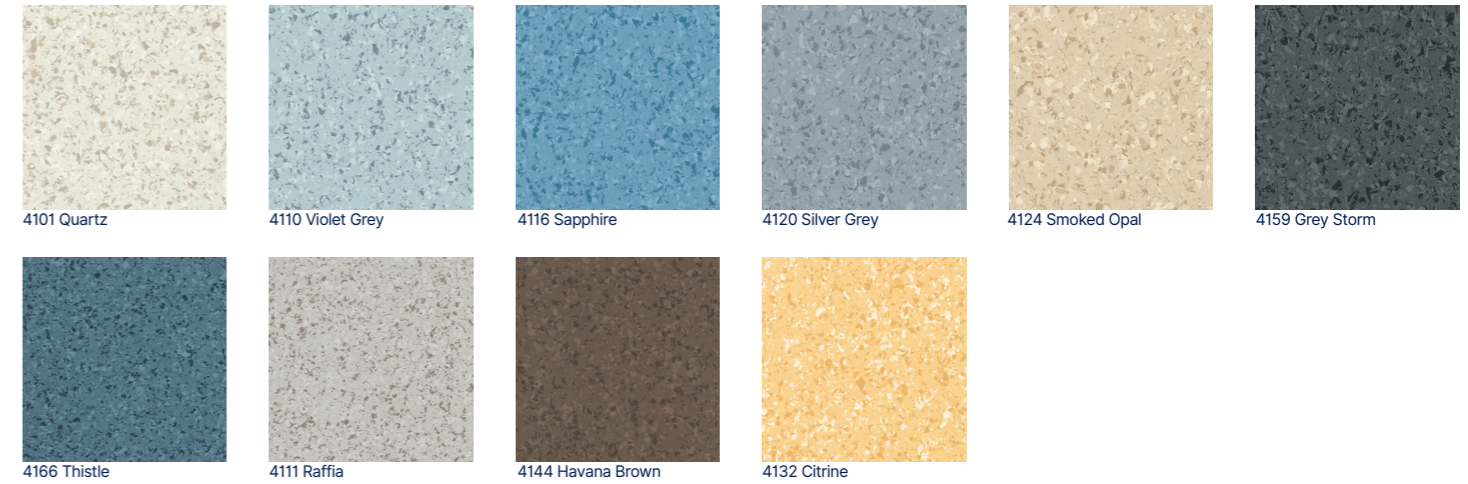

MIPOLAM ROBUST EL7

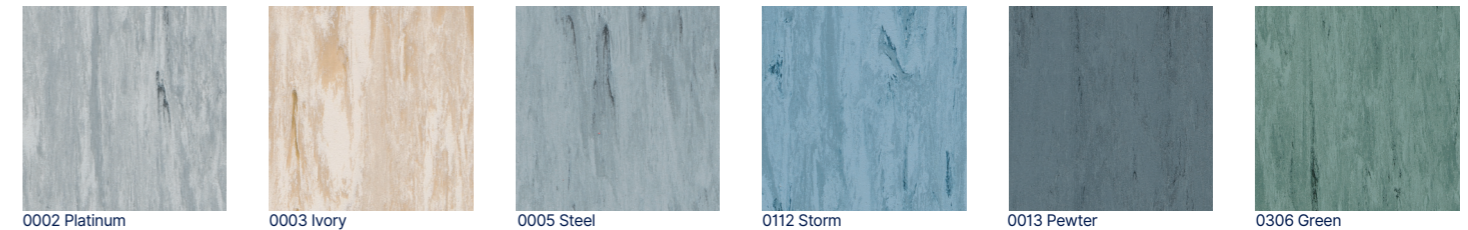

MIPOLAM EL5

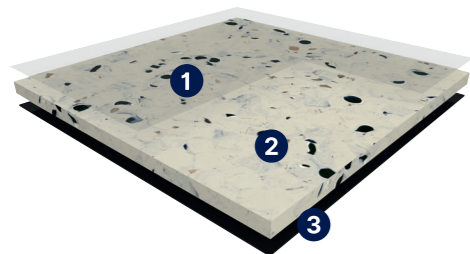

POPIS PRODUKTU
1) Povrchová úprava
2) Nášlapná vrstva
3) Vodivý nátěr



MIPOLAM EL5 je elektrostaticky vodivou krytinou v rolích, která splňuje nejvyšší možné požadavky na odvod elektrického náboje. Materiál je na rubové straně ošetřen vodivým nátěrem, který umožňuje lepení i nevodivým lepidlem. Mipolam EL5 je také ošetřen vodivou mutací povrchové úpravy Evercare, která výrazně usnadňuje údržbu, eliminuje potřebu aplikace ochranných emulzí a zvyšuje odolnost vůči chemikáliím. Materiál nachází své uplatnění ve zdravotnictví (operační sály, JIP, RTG apod.) a průmyslu (pyrotechnika, výroba citlivých elektro zařízení, čisté prostory).



MIPOLAM TECHNIC EL5

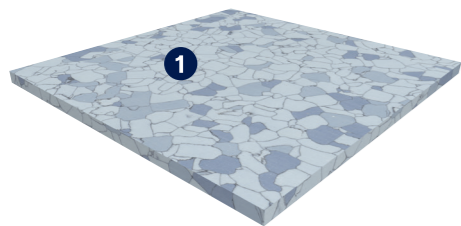

POPIS PRODUKTU
1) Homogenní konstrukce

Mipolam Technic EL5 je elektrostaticky vodivá krytina ve čtvercích 608 x 608 mm. Materiál není ošetřen povrchovou úpravou a povrch je možné díky homogenní konstrukci a specifickému složení přelešťovat. Je vhodný především do průmyslových provozů s vysokými nároky na hygienu a ESD vlastnostmi. Díky formátu čtverců lze snadno řešit lokální výměny a vysrávky.

MIPOLAM EL5

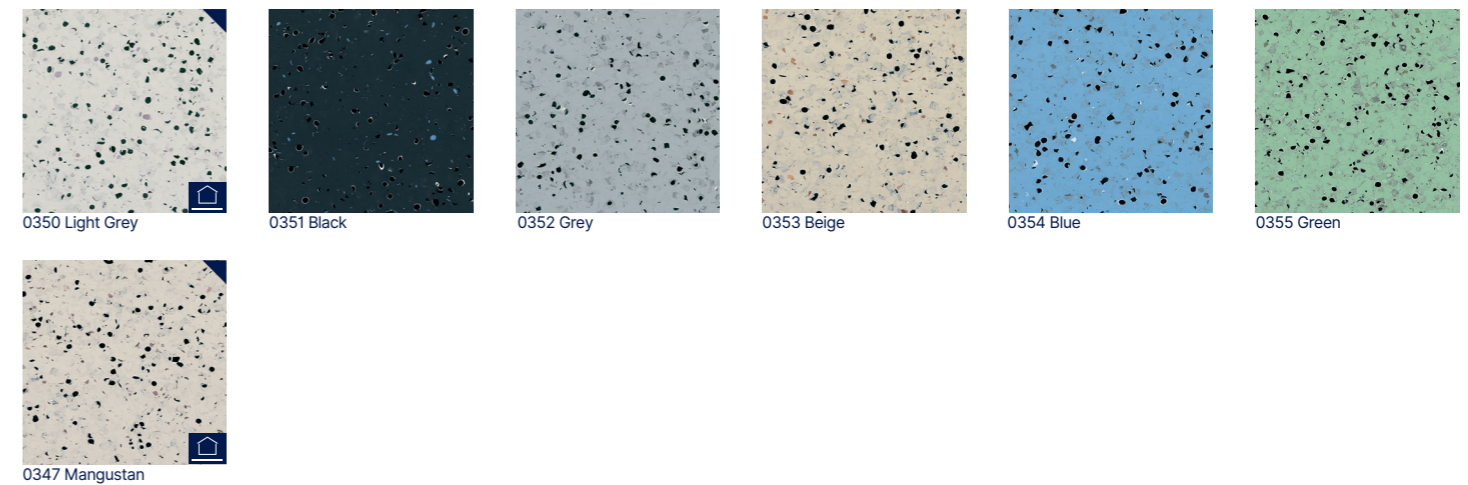

Vysvětlivky:

Takto označené dekory jsou v řezovém programu s poplatkem 1.000 Kč / řez.

Takto označené dekory jsou skladem v České Republice.

TECHNICKÝ POPIS

Gerflor kód	Kód	Produkt	Klasifikace	Povrchová úprava	Celková tloušťka (mm)	Tloušťka nášlapné vrstvy (mm)	Rozměr	Elektrický odpor	Hmotnost (g/m ²)	Záruka (let)
8663 + č. dekoru	GERMIEL	Mipolam EL5	34/43	Evercare	2	2	role: 2 x 20 bm	10^4-10^6	2 985	12
3851 + č. dekoru	GERMT	Mipolam Technic EL5	34/43	-	2	2	608 x 608	10^4-10^6	3 800	12

TARASAFE ULTRA

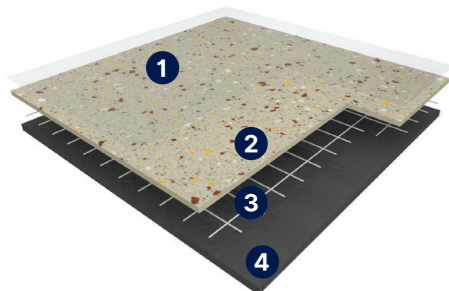

AKTUÁLNÍ CENY



POPIS PRODUKTU

- 1) Povrchová úprava
- 2) Nášlapná vrstva
- 3) Skelná mřížka
- 4) Podkladová vrstva

TARASAFE ULTRA je špičkovou protiskluzovou krytinou, která vyniká velmi vysokou odolností vůči provozu a praktičností. Tarasafe Ultra je ošetřena patentovanou technologií Sparclean, která nabízí vysokou chemickou odolnost a údržba je srovnatelná s hladkými povrchy.

Tarasafe Ultra má širokou paletu dekorů a barev, které uspokojí každého zákazníka. Tarasafe Ultra můžeme vřele doporučit do vstupních hal, chodeb a sociálních zařízení. Část dekorů Tarasafe Ultra se vyrábí i v provedení s nopy Tarasafe Ultra H2O, určené do sprch a mokřých prostor.

TECHNICKÝ POPIS

Gerflor kód	Kód	Produkt	Klasifikace	Povrchová úprava	Celková tloušťka (mm)	Tloušťka nášlapné vrstvy (mm)	Rozměr (bm)	Kluznost za mokra	Kluznost na bosou nohu	Třída otěru	Hmotnost (g/m ²)	Záruka (let)
HB21 + č. dekoru	GERTS	Tarasafe Ultra	34/43	Sparclean	2	0,85	role: 2 x 20	R10	B	T	2 460	12

TARASAFE STANDARD

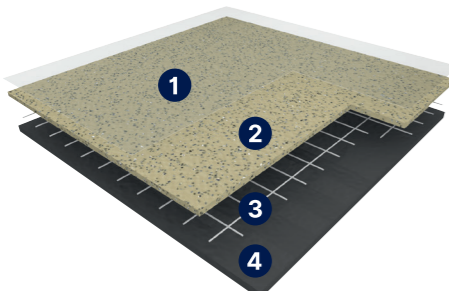

AKTUÁLNÍ CENY



VYBRANÉ DEKORY 1 000,- / REZ



POPIS PRODUKTU

- 1) Povrchová úprava
- 2) Nášlapná vrstva
- 3) Skelná mřížka
- 4) Podkladová vrstva

TARASAFE STANDARD představuje cenově dostupnou protiskluzovou podlahu, která nabízí vysokou úroveň bezpečnosti. Díky kluznosti na bosou nohu ve třídě B je možné Tarasafe Standard použít i do sprch, avšak primárně je tento materiál vhodný do zázemí a společných prostor občanských staveb jako jsou domovy pro seniory a školy.

Díky vysoké hodnotě součinitele smykového tření 0,6 je možné tento produkt používat i na schodištích. Tarasafe Standard je ošetřen polyuretanovou povrchovou úpravou PUR, která výrazně usnadňuje údržbu.

TECHNICKÝ POPIS

Gerflor kód	Kód	Produkt	Klasifikace	Povrchová úprava	Celková tloušťka (mm)	Tloušťka nášlapné vrstvy (mm)	Rozměr (bm)	Kluznost za mokra	Kluznost na bosou nohu	Třída otěru	Hmotnost (g/m ²)	Záruka (let)
HB63 + č. dekoru	GERTS	Tarasafe Standard	34/43	PUR	2	0,85	role: 2 x 20	R10	B	T	2 460	12

TARASAFE SUPER

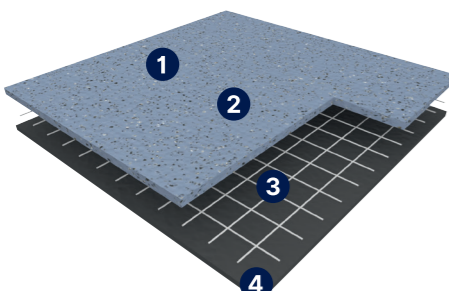

AKTUÁLNÍ CENY



POPIS PRODUKTU

- 1) Minerální vsyp
- 2) Nášlapná vrstva
- 3) Skelná mřížka
- 4) Podkladová vrstva

TARASAFE SUPER je protiskluzovou krytinou s maximální úrovní protiskluznosti (R12) v portfoliu Gerflor. Tento materiál je určený především do potravinářských provozů, kde jsou kladeny velmi vysoké nároky na bezpečnost a hygienu. Vysoká bezpečnost je však v tomto případě vykoupena náročným procesem údržby, který je u tohoto typu možný pouze strojově a za pomoci kvalitní úklidové chemie. Do běžných mokřých provozů je tento materiál nevhodný.

TECHNICKÝ POPIS

Gerflor kód	Kód	Produkt	Klasifikace	Povrchová úprava	Celková tloušťka (mm)	Tloušťka nášlapné vrstvy (mm)	Rozměr (bm)	Kluznost za mokra	Třída otěru	Hmotnost (g/m ²)	Záruka (let)
HB11 + č. dekoru	GERTSS	Tarasafe Super	34/43	-	2,2	1,12	role: 2 x 20	R12	T	2 880	12

TARASAFE ULTRA

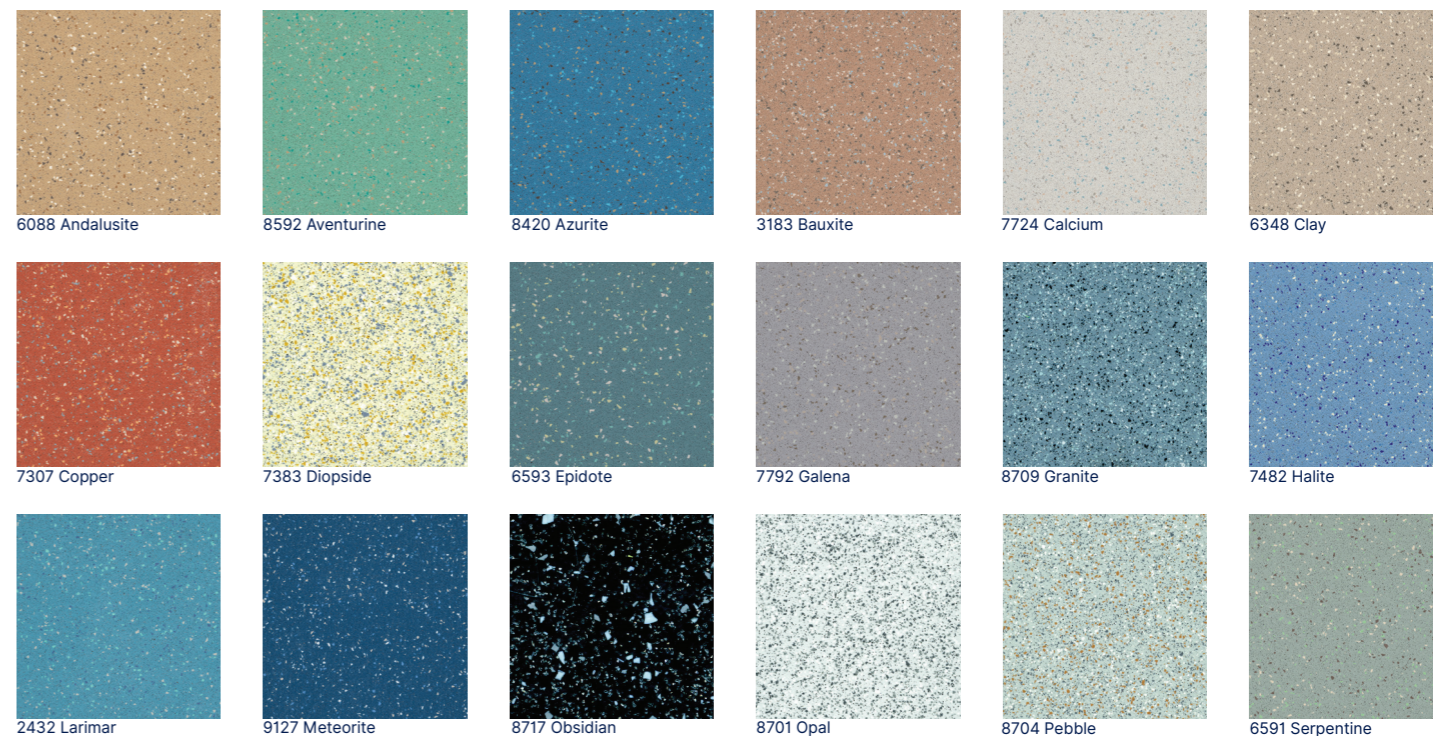

TARASAFE STANDARD / SUPER / PLUS

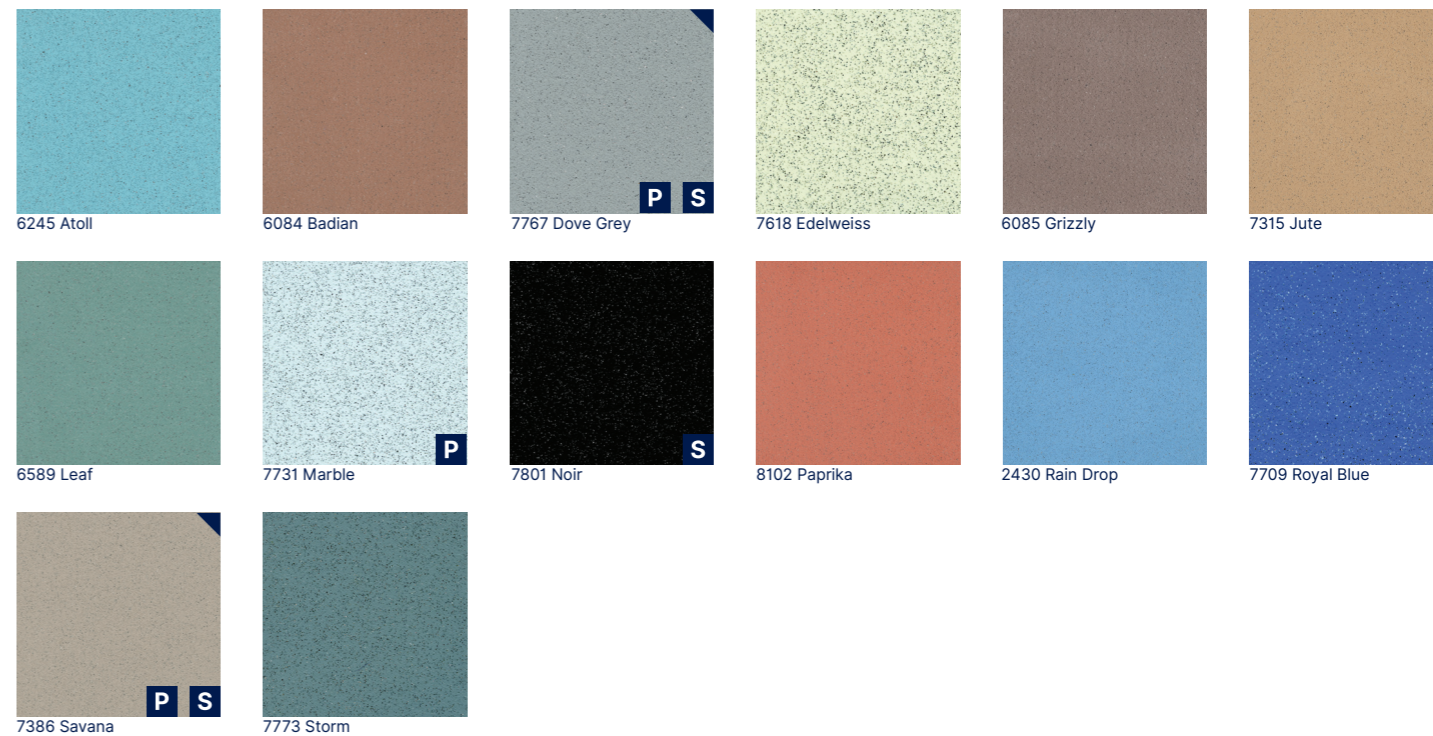

Vysvětlivky:

P Takto označené dekory jsou k dispozici také v provedení Tarasafe PLUS

S Takto označené dekory jsou k dispozici také v provedení Tarasafe SUPER

Vysvětlivky:

Takto označené dekory Tarasafe Standard jsou v řezovém programu s poplatkem 1.000 Kč / řez.

TARASAFE PLUS



AKTUÁLNÍ CENY

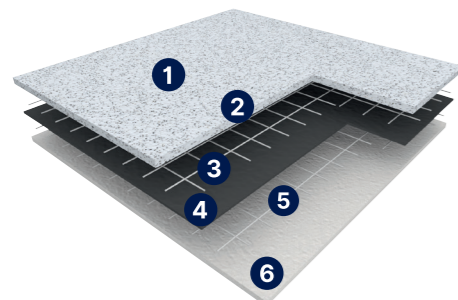

POPIS PRODUKTU

- 1) Minerální vsyp
- 2) Nášlapná vrstva
- 3) Skelná mřížka
- 4) Podkladová vrstva
- 5) Skelná mřížka
- 6) Textilní podklad

TARASAFE PLUS je protiskluzová krytina určená pro kuchyně a vývařovny. Tarasafe Plus má specifickou konstrukci, kde je výjimečná především textilní podložka na rubové straně produktu. Tato podložka, oproti bytovým kolekcím, zde není kvůli nivelaci, ale v kombinaci s polyuretanovým lepidlem vytváří pojistnou hydroizolaci. Takto přilepená podlaha zároveň velmi dobře odolává teplotním šokům. Krytina Tarasafe Plus se doporučuje svařovat speciální 5 mm silnou šňůrou CR50. Ke krytině Tarasafe Plus máme v nabídce také přechodovou lištu určenou k napojení keramického obkladu a fabionu.

TECHNICKÝ POPIS

Gerflor kód	Kód	Produkt	Klasifikace	Povrchová úprava	Celková tloušťka (mm)	Tloušťka nášlapné vrstvy (mm)	Rozměr (bm)	Kluznost za mokra	Třída otěru	Hmotnost (g/m ²)	Záruka (let)
HB20 + č. dekoru	GERTS	Tarasafe Plus	34/43	-	2,5	1,14	role: 2 x 20	R10	T	3 090	12

TARASAFE ULTRA H2O



AKTUÁLNÍ CENY

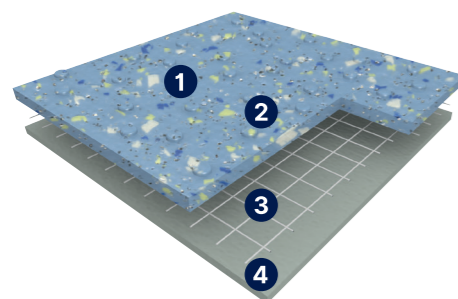

POPIS PRODUKTU

- 1) Nášlapná vrstva
- 2) Protiskluzové nopy
- 3) Skelná mřížka
- 4) Podkladová vrstva

TARASAFE ULTRA H2O je odnoží materiálu Tarasafe Ultra Compact. Podobně jako Elegance SD má na povrchu tzv. nopy určené především pro bosou nohu. Proto je vhodný zejména do sprch. Tarasafe Ultra H2O má velmi vysoké hodnoty protiskluznosti – skupinu C na bosou nohu a R11 dle DIN 51130.

TECHNICKÝ POPIS

Gerflor kód	Kód	Produkt	Klasifikace	Povrchová úprava	Celková tloušťka (mm)	Tloušťka nášlapné vrstvy (mm)	Rozměr (bm)	Kluznost za mokra	Kluznost na bosou nohu	Třída otěru	Hmotnost (g/m ²)	Záruka (let)
HB25 + č. dekoru	GERTS	Tarasafe Ultra H2O	34/43	-	2	1	role: 2 x 20	R11	C	T	2 460	12

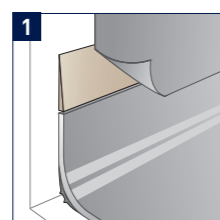

0490 Redukční klínek

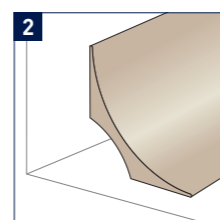

Podlahový fabion (ROMUS)

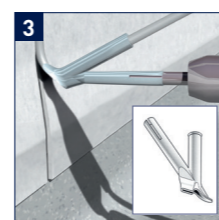

H231 Svařovací šňůra pro stěnové krytiny CR41

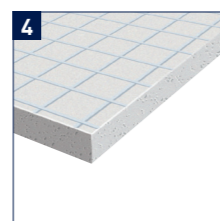

Tarafoam – akustický podklad 997C 6792

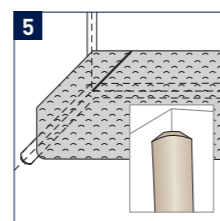

H204 Rohový profil CA12 pro stěnový fabion

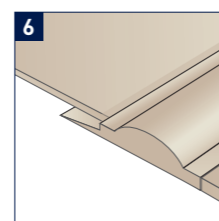

0469 Přechodový profil pro sprchy



VPUSTI



AKTUÁLNÍ CENY



Vertikální vpusť Design
090N0001 - 600 mm
090O0001 - 900 mm

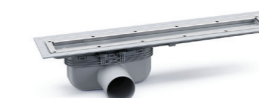

Horizontální vpusť Design
090J0001 - 600 mm
090K0001 - 900 mm



Horizontální vpusť Design Compact
090L0001 - 600 mm
090M0001 - 900 mm



Nerezová mřížka Design
090P0001 - 600 mm
090Q0001 - 900 mm



Černá mřížka Design
090R0001 - 600 mm
090S0001 - 900 mm



Zlatá mřížka Design
090R0002 - 600 mm
090S0002 - 900 mm



Horizontální vpusť
090B0001



Vertikální vpusť
090A0001



Vpusť Minimax Compact
090G0001



Odtokový nástavec
(pro 090B a 090A)
090D0001



Upínací kroužek
090I0001 - 150 mm
090H0001 - 130 mm



Nerezová mřížka
(pro 090B a 090A)
090C0001

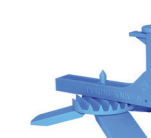

Instalační nůž
090E0001 - 150 mm
090F0001 - 130 mm

DOPLŇKY KE SPRCHOVÉMU SYSTÉMU

Kód	Produkt	MJ	Balení
H231	Svařovací provazec na stěnové krytiny CR41	ks	100 m
H204	Rohový profil CA12 pro fabionu na stěně	ks	50 m
0490	Stěnový redukční klínek	bm	2 ks x 25 m
R2425	Přechodová lišta z PVC fabionu na keramický obklad	ks	10 ks x 2,44 m
0469	Přechodová prahová lišta	bm	10 ks x 3 m
090N0001	Vertikální vpusť Design 600 mm	ks	1 ks
090O0001	Vertikální vpusť Design 900 mm	ks	1 ks
090J0001	Horizontální vpusť Design 600 mm	ks	1 ks
090K0001	Horizontální vpusť Design 900 mm	ks	1 ks
090L0001	Horizontální vpusť Design Compact 600 mm	ks	1 ks
090M0001	Horizontální vpusť Design Compact 900 mm	ks	1 ks
090P0001	Nerezová mřížka Design 600 mm	ks	1 ks
090Q0001	Nerezová mřížka Design 900 mm	ks	1 ks
090R0001	Černá mřížka Design 600 mm	ks	1 ks
090S0001	Černá mřížka Design 900 mm	ks	1 ks
090R0002	Zlatá mřížka Design 600 mm	ks	1 ks
090S0002	Zlatá mřížka Design 900 mm	ks	1 ks
090B0001	Horizontální vpusť	ks	1 ks
090A0001	Vertikální vpusť	ks	1 ks
090G0001	Vpusť Minimax Compact (130 mm - vývod 50 mm)	ks	1 ks
090D0001	Odtokový nástavec (použitelné pro 090B0001 a 090A0001)	ks	1 ks
090I0001	Upínací kroužek 150 mm (použitelné pouze pro kruhové vpusť)	ks	1 ks
090H0001	Upínací kroužek 130 mm (použitelné pouze pro kruhové vpusť)	ks	1 ks
090C0001	Nerezová mřížka INOX (použitelné pro 090B0001 a 090A0001)	ks	1 ks
090E0001	Instalační nůž na vpusť 150 mm	ks	1 ks
090F0001	Instalační nůž na vpusť 130 mm	ks	1 ks

MURAL



AKTUÁLNÍ CENY

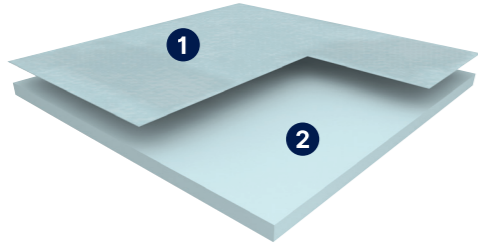

POPIS PRODUKTU

- 1) Ochranná vrstva s potiskem
- 2) Barevný podklad

Produkty MURAL jsou pružné stěnové krytiny, které umožní vytvořit esteticky zajímavý kompaktní povrch stěn bez spár. Primární určení je pro stěny sprch a koupelen, nicméně tyto kolekce, které zaujmou především originálními dekory, nabízí mnohem širší využití například v hotelech, restauracích nebo obchodech. Jedná se o praktickou alternativu k běžně dostupným tapetám.

Kolekce Mural zajistí mnohem vyšší hygienický standard, vyniká snadnou údržbou a plní funkci hydroizolační fólie. Tento materiál je možné na stěnu lepit horizontálním i vertikálním směrem.

TECHNICKÝ POPIS

Gerflor kód	Kód	Produkt	Povrchová úprava	Celková tloušťka (mm)	Tloušťka nášlapné vrstvy (mm)	Rozměr (bm)	Hmotnost (g/m ²)	Záruka (let)
HB56 + č. dekoru	GERMCA	Mural Calypso	-	0,92	0,1	role: 2 x 30	1 610	10
4159 + č. dekoru	GERMUC	Mural Club	PUR	1	1	role: 2 x 30	1 780	10
3552 + č. dekoru	GERMU	Mural Ultra Design	Protecsol	1,5	0,65	role: 2 x 21	2 600	10

MURAL CALYPSO

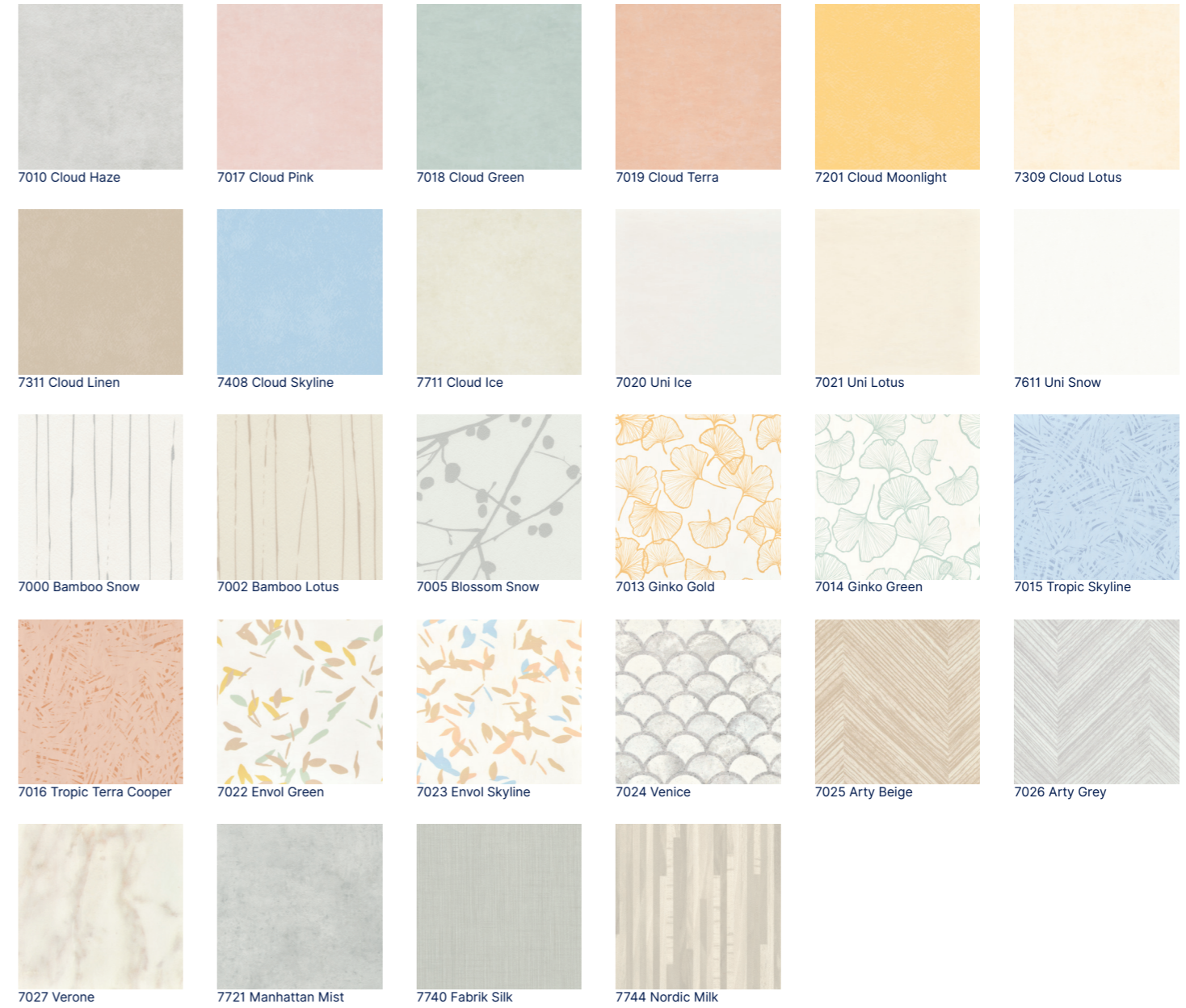

7311 Cloud Linen / 7002 Bamboo Lotus



7005 Blossom Snow

RECREATION 60

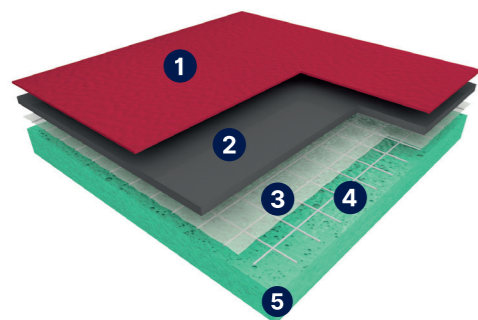
AKTUÁLNÍ
CENY

POPIS PRODUKTU

- 1) Povrchová úprava
- 2) Vrstva z PVC
- 3) Skelná mřížka
- 4) Hustá pěna

Řada RECREATION vznikla jako reakce na zvyšující se poptávku po ekonomicky dostupných sportovních krytinách. Gerflor proto využil své mnohaleté know how a vytvořil kolekci cenově dostupných sportovních krytin pro školy a volnočasová centra, která si nemohou dovolit špičkové krytiny Taraflex. Recreation 60 je sportovní krytina splňující požadavek na dopadovou absorpci na úrovni min. 25 % a je možné je klást přímo na vyrovnaný podklad bez roštu.

TECHNICKÝ POPIS

Gerflor kód	Produkt	Povrchová úprava	Celková tloušťka (mm)	Absorpce nárazu (%)	Šířka role (bm)	Délka role (bm)	Hmotnost (g/m ²)	Záruka (let)
HM25 + č. dekoru	Recreation 60 UNI	PUR Protect	6	>25 (P1)	1,5	20,5	3 700	10
HM40 + č. dekoru	Recreation 60 Wood	PUR Protect	6	>25 (P1)	1,5	20,5	3 700	10

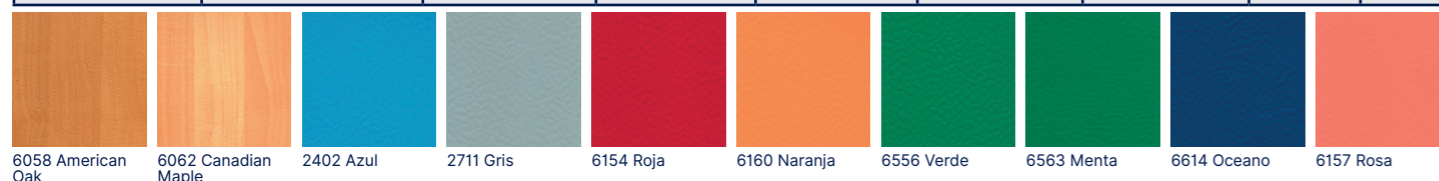

RECREATION 45

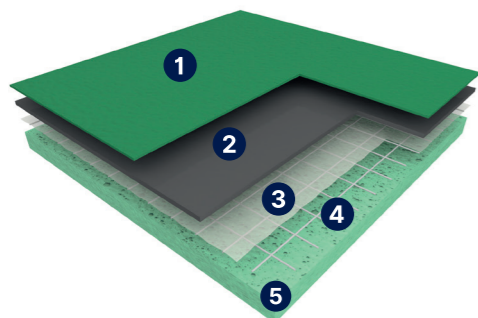
AKTUÁLNÍ
CENY

POPIS PRODUKTU

- 1) Povrchová úprava
- 2) Vrstva z PVC
- 3) Skelná mřížka
- 4) Hustá pěna

Řada RECREATION vznikla jako reakce na zvyšující se poptávku po ekonomicky dostupných sportovních krytinách. Gerflor proto využil své mnohaleté know how a vytvořil kolekci cenově dostupných sportovních krytin pro školy a volnočasová centra, která si nemohou dovolit špičkové krytiny Taraflex. Recreation 45 je určen spíše jako pružná nášlapná vrstva u kombinované konstrukce s roštem.

TECHNICKÝ POPIS

Gerflor kód	Produkt	Povrchová úprava	Celková tloušťka (mm)	Absorpce nárazu (%)	Šířka role (bm)	Délka role (bm)	Hmotnost (g/m ²)	Záruka (let)
HM33 + č. dekoru	Recreation 45 UNI	PUR Protect	4,5	<25	1,5	20,5	2 600	10
HM41 + č. dekoru	Recreation 45 Wood	PUR Protect	4,5	<25	1,5	20,5	2 600	10

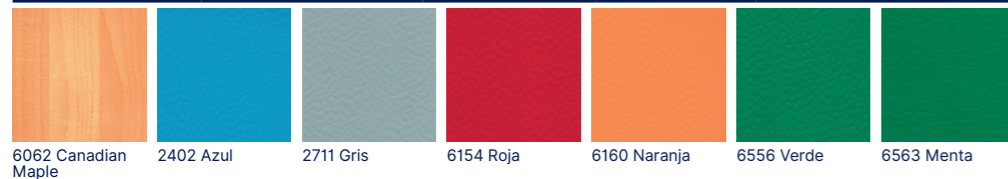

DOPLŇKY K RECREATION

Kód	Produkt	MJ	Balení
H209	Svařovací provazec CR50	ks	100 m

MODULOCK

AKTUÁLNÍ
CENY

Connor Modulock je systém rozebíratelné plošně elastické dřevěné sportovní podlahy, sestávající se z bukových vlysů ukotvených na podpůrných latích z překližky, jež jsou opatřeny pěnovými podložkami z husté pěny (G-Foam). Jednotlivé panely se spojují unikátním biaxiálním systémem, díky kterému je instalace podlahy velmi rychlá, jednoduchá a bez nutnosti použití speciálního nářadí. Systém je možno používat jak pro trvalou pokládku, tak i pro dočasné instalace. Modulock nabízí nejvyšší možný výkon v rámci systémů mobilních dřevěných podlah, mimo jiné certifikace třídy A4 dle EN 14904 a absorpci dopadu 67 %, je tedy předurčen pro sportovní soutěže na té nejvyšší úrovni. Certifikovaný basketbalovou federací FIBA.

Gerflor kód	Produkt	MJ
HN910001	Connor Modulock	m ²
HN960001	Modulock stojan na skladování a transport	ks
HN950001	Modulock náběhová lišta	ks
HN930001	Modulock dřevěný box s langetami	ks
HN990001	Modulock – hliníková náběhová lišta	bm

KOMPLETNÍ NABÍDKU SPORTOVNÍCH POVRCHŮ
NALEZNETE V NAŠEM KATALOGU SPORTOVNÍCH PODLAH

VÍCE INFORMACÍ U NAŠEHO SPECIALISTY NA SPORTOVNÍ PODLAHY



KATALOG SPORT

VYZKOUŠEJTE NÁVRHÁŘ
SPORTOVNÍCH POVRCHŮ

VÍCE INFORMACÍ NA WWW.GERFLOR.CZ

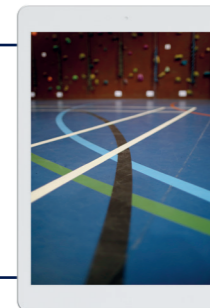

PŘÍRODNÍ LINOLEUM



AKTUÁLNÍ CENY



Kolekce přírodního linolea Gerflor DLW nabízí největší množství dekorů na trhu, celkem 64 barev. Vytvořili jsme produkt se skvělými vlastnostmi, který je snadno udržovatelný, odolný a vhodný pro všechny segmenty. Díky upraveným výrobním procesům splňuje kolekce přírodního linolea ty nejnáročnější environmentální standardy a požadavky. U přírodního linolea je minimální řez 10 m².

TECHNICKÝ POPIS

Gerflor kód	Produkt	Klasifikace	Povrchová úprava	Celková tloušťka (mm)	Kročejový útlum (dB)	Šířka role (bm)	Délka role (bm)	Hmotnost (g/m ²)	Záruka (let)
R882	Marmorette 2.0	23/32/41	NeoCare	2	3	200	21-30	2 400	12
R854	Marmorette 2.5	23/34/43	NeoCare	2,5	4	200	21-30	2 900	12
R884	Marmorette 3.2	23/34/43	NeoCare	3,2	6	200	21-30	3 800	12
R859	Arabesque	23/34/43	NeoCare	2,5	5	200	21-30	2 900	12
R893	Lino Art Urban	23/34/43	NeoCare	2,5	5	200	21-30	2 900	12
R890	Lino Art Star	23/34/43	NeoCare	2,5	5	200	21-30	2 900	12
R892	Lino Art Metallic	23/34/43	NeoCare	2,5	5	200	21-30	2 900	12
R894	Colorette	23/34/43	NeoCare	2,5	5	200	21-30	2 900	12
R885	Uni Walton	23/34/43	NeoCare	2,5	5	200	21-30	2 900	12
R887	Marmorette Acoustic 15dB	23/33/41	NeoCare	4	15	200	21-30	3 900	12
R888	Marmorette Acoustic Plus 19dB	23/33/41	NeoCare	4	19	200	21-30	3 500	12
R883	Colorette Acoustic Plus	23/33/41	NeoCare	4	19	200	21-30	3 500	12
R891	Linodur	23/34/43	NeoCare	4	6	200	21-30	4 700	12
R889	Marmorette LCH	23/34/43	NeoCare	2,5	3	200	21-30	3 000	12

KOMPAKTNÍ LINOLEUM

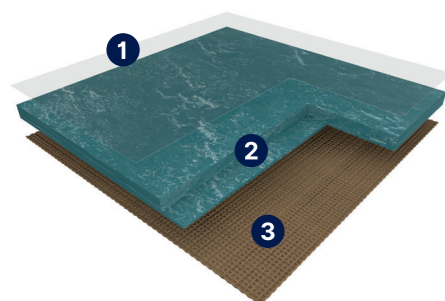

POPIS PRODUKTU

- 1) Povrchová úprava
- 2) Probarvené linoleum
- 3) Juta

AKUSTICKÉ LINOLEUM

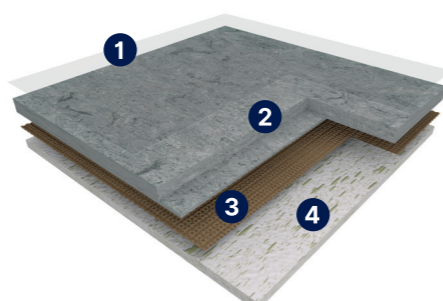

POPIS PRODUKTU

- 1) Povrchová úprava
- 2) Probarvené linoleum
- 3) Juta
- 4) PU podložka



MARMORETTE 2.5



POVRCHOVÁ ÚPRAVA NEOCARE – NEBOJTE SE LINOLEA



NOVÁ OCHRANA POVRCHU BEZ
ROZPOUŠTĚDEL VYVINUTÁ VÝHRADNĚ
PRO LINOLEUM
EXTRÉMNÍ ODOLNOST PROTI OPOTŘEBENÍ
DÍKY TROJITÉMU TVRZENÍ POMOCÍ
UV LASERU



SNADNÉ ČIŠTĚNÍ POMOCÍ GERFLOR PU ČISTIČE

- Bariéra proti špíně a skvrnám
- Nákladově efektivní údržba
- Snadné čištění mopem nebo jiným úklidovým vybavením.

Podrobný protokol k čištění naleznete na adrese www.gerflor.cz

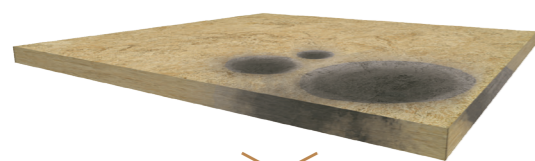

Standardní linoleum

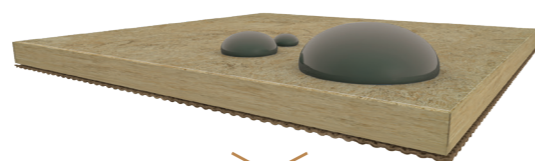

NEOCARE™

Zvýrazňovač / Fix

Jodizovaný alkohol

Eosin

Betadine

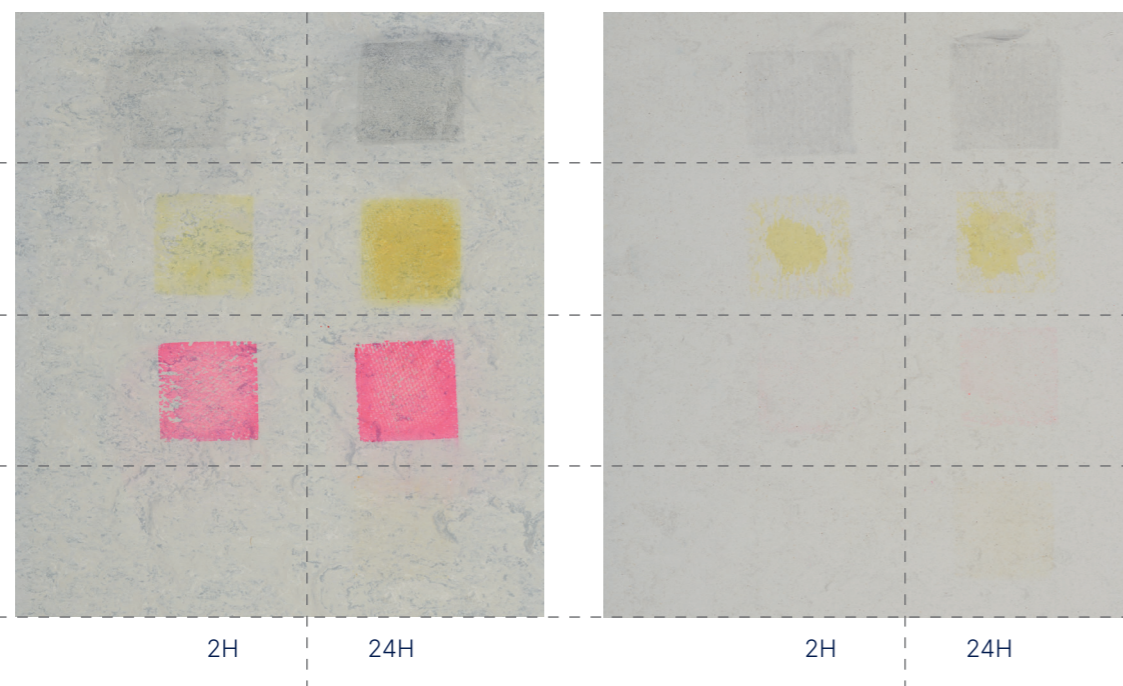

DOPLŇKY K PŘÍRODNÍMU LINOLEU

Gerflor kód	Produkt	MJ
R102	Korkment (korková podložka), tl. 2 mm, šířka 2 m, útlum 14 dB	m ²
R897	Svařovací šňůra jednobarevná (UNI) (60 bm)	ks
R898	Svařovací šňůra vícebarevná (60 bm)	ks
40126512	Náběhový klínek 32 mm (balení 30 ks 2 bm)	balení
40146512	Náběhový klínek 38 mm (balení 30 ks 2 bm)	balení

KORKMENT: KORKOVÁ AKUSTICKÁ PODKLADOVÁ VRSTVA



REF.: R1020102

2mm

NÁBĚHOVÝ KLÍNEK



HYGIENA A MIMOŘÁDNÁ ČISTOTA

32 mm: 40126512
38 mm: 40146512
Balení: 30 ks x 2 bm

32 mm
38 mm

32 mm / 38 mm

SVAŘOVACÍ ŠŇŮRA 60 bm

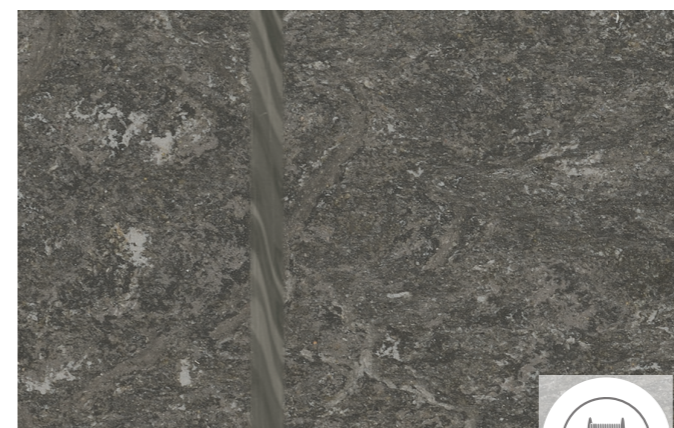

Tabulka příslušných svařovacích šňůr je k dispozici na: gerflor.cz



LUNAR



AKTUÁLNÍ CENY

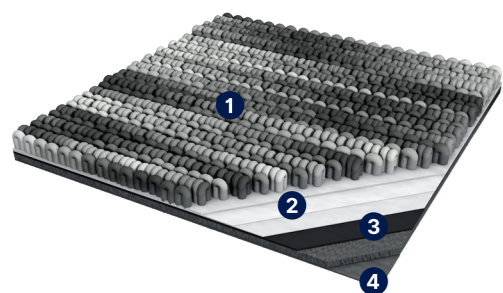

POPIS PRODUKTU

- 1) Vlákno
- 2) Textilní vrstva
- 3) Jádro
- 4) Zadní vrstva

Kobercové čtverce Gradus LUNAR jsou inspirovány povrchem měsíce a nabízí 8 vyjimečných barev, díky kterým je možné vytvořit stylové a moderní prostředí. Kobercové čtverce Lunar patří mezi víceúčelové materiály a naleznou své využití zejména v administrativních budovách a školství. Produkt je možné rovněž kombinovat s ostatními řadami kobercových čtverců Gradus stejně tak jako s volně loženými vinylovými dílci Creation Looselay nebo Saga².

TECHNICKÝ POPIS

Gerflor kód	Produkt	Klasifikace	Celková tloušťka (mm)	Rozměr (mm)	Celková hmotnost (g/m ²)	Hmotnost vlákna (g/m ²)	Typ vlákna	Hořlavost (třída)	Kročejová neprůzvučnost (dB)
KOB LUNAR	Lunar	33	6	500 x 500	3 600	610	Nylon	Bfl-s1	25

LUNAR

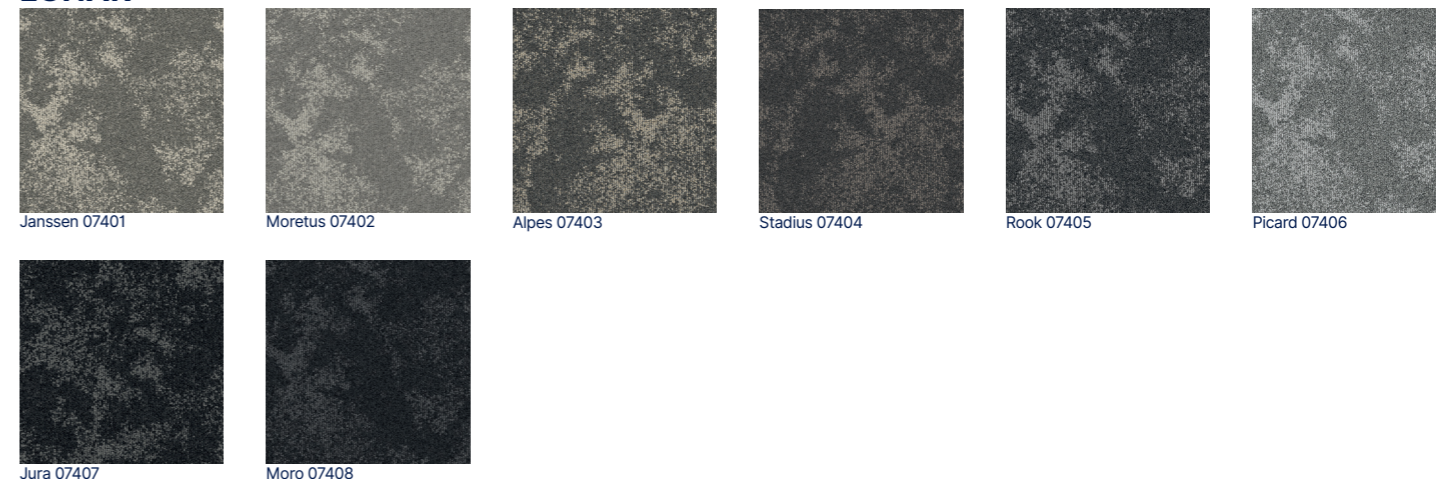

LAFITE CONNECT



AKTUÁLNÍ CENY

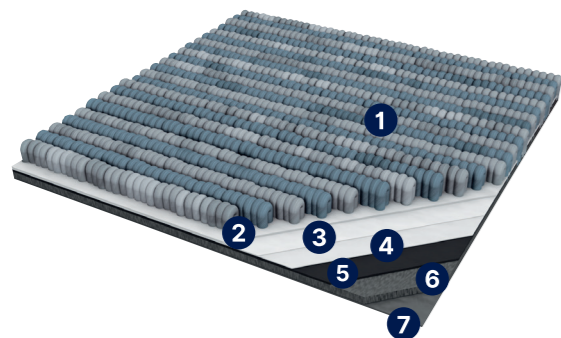

POPIS PRODUKTU

- 1) Nylonová smyčka
- 2) Latexová vrstva
- 3) Polyesterový podklad
- 4) Latexová vrstva
- 5) Stabilizační vrstva
- 6) Bitumen
- 7) Podložka se skelným vláknem

Kobercové čtverce LAFITE CONNECT jsou univerzální a cenově dostupnou variantou kobercových čtverců určených především pro kancelářské prostory. Výhodou této kolekce je její ucelenost a možnost kombinace, která usnadňuje rozdělení kancelářských prostor a zároveň příjemně esteticky zpestří podlahovou plochu.

Kobercové čtverce Gradus jsou vyráběné v Anglii a jejich kvalita je léty prověřena a garantována. Za zmínku stojí také možnost kombinace se samotížnými vinylovými dílci Creation 55 Looselay, Saga² a čistícími zónami Quickmat.

Minimální množství objednávky je 50 m².

TECHNICKÝ POPIS

Gerflor kód	Produkt	Klasifikace	Celková tloušťka (mm)	Rozměr (mm)	Balení (m ²)	Celková hmotnost (g/m ²)	Hmotnost vlákna (g/m ²)	Typ vlákna	Hořlavost (třída)	Kročejová neprůzvučnost (dB)
KOB LAF LC	Plains	33	5,9	500 x 500	4	4 415	540	Nylon	Bfl-s1	22
KOB LAF LCS	Stripes	33	5,9	500 x 500	4	4 415	540	Nylon	Bfl-s1	22
KOB LAF LCD	Design	33	5,9	500 x 500	4	4 415	540	Nylon	Bfl-s1	22
KOB LAF LCSP	Space	33	5,9	500 x 500	4	4 415	540	Nylon	Bfl-s1	22
KOB LAF LCSP	Space	33	5,9	250 x 1 000	4	4 415	540	Nylon	Bfl-s1	22

LAFITE CONNECT PLAINS

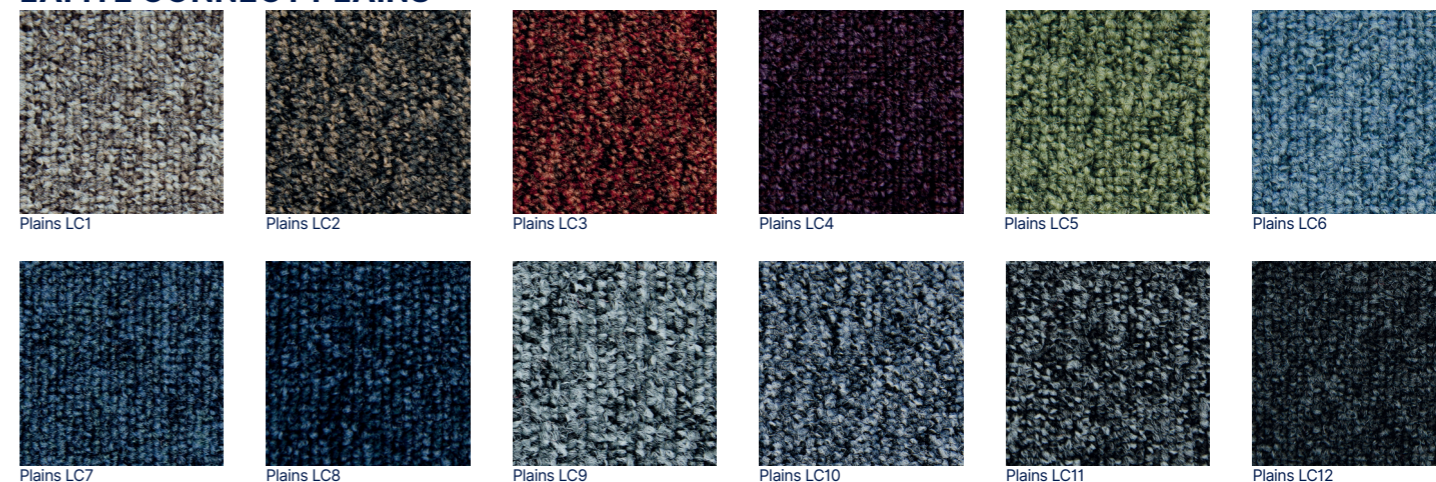

LAFITE CONNECT STRIPES

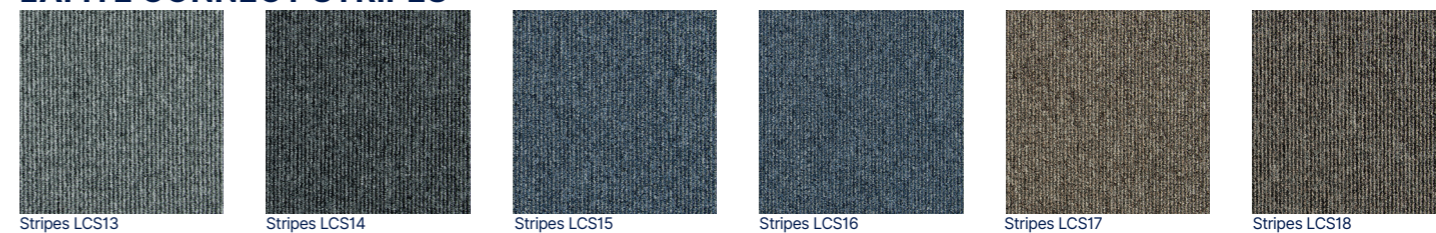

LAFITE CONNECT DESIGN

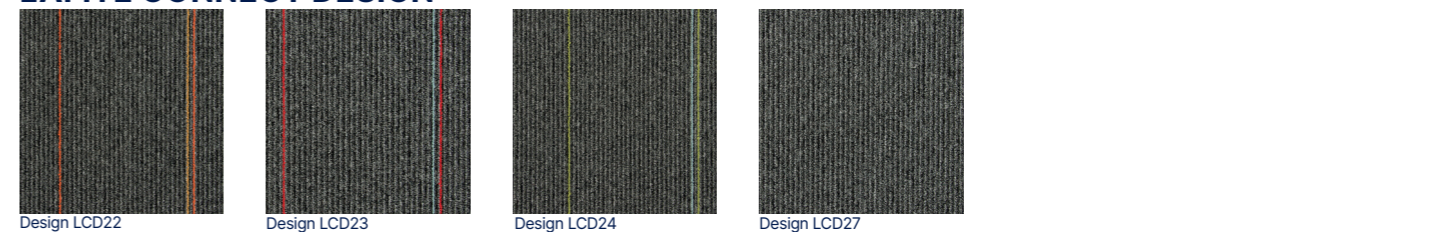

LAFITE CONNECT SPACE

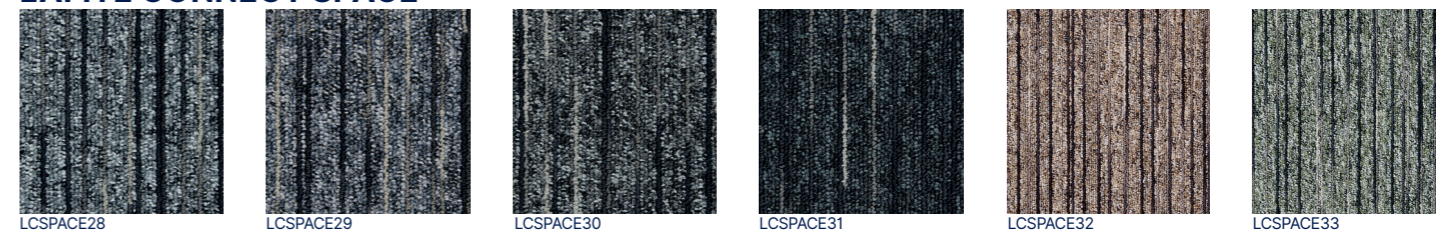

Lunar Jura 07407

EMPHASIS



AKTUÁLNÍ CENY

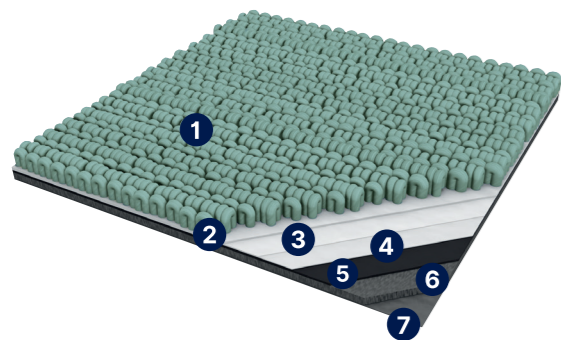

POPIS PRODUKTU

- 1) Smyčka ze SDN
- 2) Latexová vrstva
- 3) Polyesterový podklad
- 4) Latexová vrstva
- 5) Stabilizační vrstva
- 6) Bitumen
- 7) Podložka se skelným vláknem

Kobercové čtverce EMPHASIS vynikají velmi výraznými barvami, které mohou „rozsvítit“ a zpestřit jinak fádní kancelářské plochy. Skvěle tak doplňují kolekci Lafite Connect a nabízí tak možnost velmi atraktivních a neokoukaných kombinací.

Minimální množství objednávky je 50 m².

TECHNICKÝ POPIS

Gerflor kód	Produkt	Klasifikace	Celková tloušťka (mm)	Rozměr (mm)	Balení (m ²)	Celková hmotnost (g/m ²)	Hmotnost vlákna (g/m ²)	Typ vlákna	Hořlavost (třída)	Kročejeová neprůzvučnost (dB)
KOB EMP	Emphasis	33	6,8	500 x 500	4	4 200	615	SDN	Bfl-s1	26

EMPHASIS

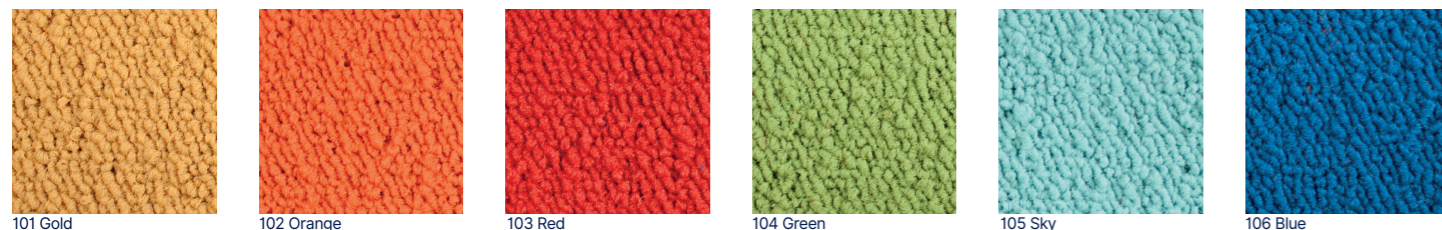

101 Gold

102 Orange

103 Red

104 Green

105 Sky

106 Blue

CITYSCENE



AKTUÁLNÍ CENY

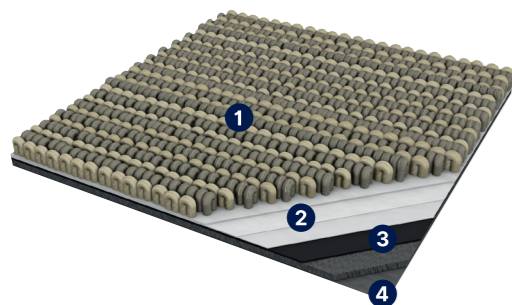

POPIS PRODUKTU

- 1) Vlákno
- 2) Textilní vrstva
- 3) Jádro
- 4) Zadní vrstva

Cityscene je prémiovou řadou koberců Gerflor Gradus, která vyniká jemným nepravidelným lineárním vzorem. Jemné barvy ocení především konzervativní zákazníci, kteří si potrpí na detail. Tento typ koberce je možné klást i do šachovnice, souběžně i na tzv. cihlový způsob. Velmi dobře se kombinuje s kolekcí Brickworks a odnímatelnými vinylovými dílci Creation a Saga. Vysoká kvalita a gramáž vlákna tvořeného probarveným polyamidem zaručují dlouhou životnost a odolnost koberce.

TECHNICKÝ POPIS

Gerflor kód	Produkt	Klasifikace	Celková tloušťka (mm)	Rozměr (mm)	Celková hmotnost (g/m ²)	Hmotnost vlákna (g/m ²)	Typ vlákna	Hořlavost (třída)	Kročejeová neprůzvučnost (dB)
KOB CITYS	Cityscene	33	6	500 x 500	4 490	650	Polyamid 6.6	Bfl-s1	25

BRICKWORKS



AKTUÁLNÍ CENY

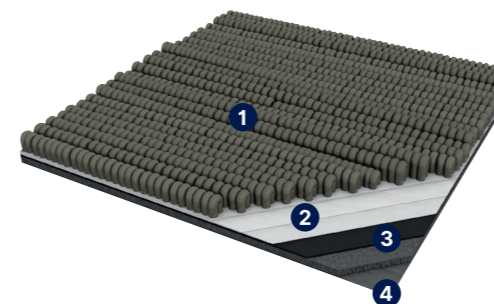

POPIS PRODUKTU

- 1) Vlákno
- 2) Textilní vrstva
- 3) Jádro
- 4) Zadní vrstva

Řada Brickworks je výjimečná především specifickou originální 3D texturou. Efekt připomínající kůru stromu je dosažen díky různé velikosti smyček vláken aniž by bylo potřeba měnit barvu vlákna. Tento zajímavý detail ocení především zákazníci usilující o esteticky čistý interiér s minimem barev. Z pohledu technických parametrů patří kolekce Brickworks ke špičce díky velmi vysoké gramáži vlákna (800 g/m²) a kročejeové útlumu 25 dB.

TECHNICKÝ POPIS

Gerflor kód	Produkt	Klasifikace	Celková tloušťka (mm)	Rozměr (mm)	Celková hmotnost (g/m ²)	Hmotnost vlákna (g/m ²)	Typ vlákna	Hořlavost (třída)	Kročejeová neprůzvučnost (dB)
KOB BRICK	Brickworks	33	6,5	500 x 500	4 290	800	Polyamid 6.6	Bfl-s1	25

URBAN MYTH



AKTUÁLNÍ CENY

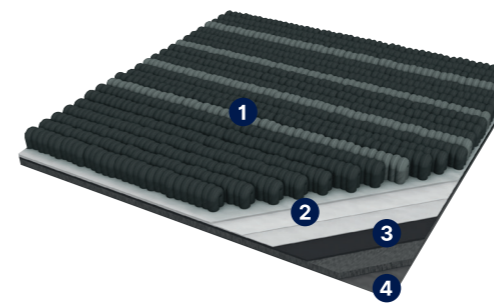

POPIS PRODUKTU

- 1) Vlákno
- 2) Textilní vrstva
- 3) Jádro
- 4) Zadní vrstva

Urban Myth je prémiovou řadou koberců Gerflor Gradus, která se vyrábí ve formátu čtverců i lamel. Barevné kombinace vycházejí ze současných trendů a najdete zde šest základních šedých tónů doplněných o šest výrazných barev, které lze vhodně kombinovat a opticky dělit prostor bez potřeby dodatečných interiérových prvků. Vysoká kvalita a gramáž vlákna tvořeného probarveným polyamidem zaručují dlouhou životnost a odolnost koberce.

TECHNICKÝ POPIS

Gerflor kód	Produkt	Klasifikace	Celková tloušťka (mm)	Rozměr (mm)	Celková hmotnost (g/m ²)	Hmotnost vlákna (g/m ²)	Typ vlákna	Hořlavost (třída)	Kročejeová neprůzvučnost (dB)
KOB URM	Urban Myth	33	6	500 x 500	4 410	650	Nylon	Bfl-s1	23
KOB URM	Urban Myth	33	6	250 x 1 000	4 410	650	Nylon	Bfl-s1	23

STREETWISE DESIGN



AKTUÁLNÍ CENY

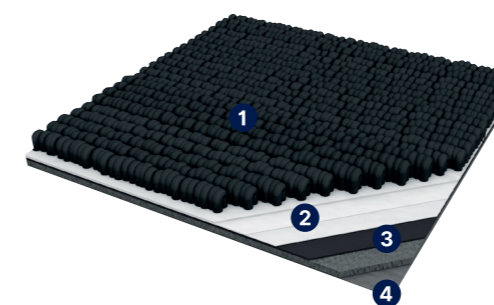

POPIS PRODUKTU

- 1) Vlákno
- 2) Textilní vrstva
- 3) Jádro
- 4) Zadní vrstva

Řada kobercových čtverců Streetwise originálně kombinuje syté kontrastní barvy s neutrálními odstíny. Design je bezesměrný a kontrastní barvy vychází z kolekce Emphasis, proto se přímo nabízí tyto dvě řady kombinovat a vytvářen barevně pestřejí interiér. Díky vysoké gramáži vlákna z probarveného polyamidu řadíme Streetwise mezi prémiové řady koberců Gerflor Gradus.

TECHNICKÝ POPIS

Gerflor kód	Produkt	Klasifikace	Celková tloušťka (mm)	Rozměr (mm)	Celková hmotnost (g/m ²)	Hmotnost vlákna (g/m ²)	Typ vlákna	Hořlavost (třída)	Kročejeová neprůzvučnost (dB)
KOB STRW	Streetwise Design	32	7	500 x 500	4 500	650	Nylon	Bfl-s1	23

QUICKMAT – TILE



AKTUÁLNÍ CENY



ZÓNA 2

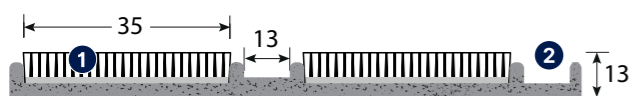

POPIS PRODUKTU

- 1) Polyamidový pás
- 2) Sběrná zóna

QUICKMAT – TILE je vstupní primární rohož ve formě dílců sestávající z vysoce absorpčních polyamidových kobercových pásů ohraničených tenkými polypropylenovými pásy, které usnadňují seškrabování nečistot z podrážek. QUICKMAT-TILE je určen pro volnou pokládku díky vrstvě fixačního lepidla na zadní straně dílců.

TECHNICKÝ POPIS

Gerflor kód	Produkt	Barva	Klasifikace	Materiál	Podklad	Hmotnost (kg/m ²)	Tloušťka (mm)	Absorbce vody (l/m ²)	Formát
8550	Quickmat – Tile	antracit	33	Polyamid 6.6	Bitumen s polyesterem	5,7	13	4,3	23,5 x 75
8551	Quickmat – Tile	šedá	33	Polyamid 6.6	Bitumen s polyesterem	5,7	13	4,3	23,5 x 75



VIDEO POKLÁDKA
QUICKMAT TILE

ROTOWASH



AKTUÁLNÍ CENY



Čistící stroj ROTOWASH je účinným a zároveň efektivním při čištění těch nejnáročnějších povrchů. Jeho předností je, že při práci s vodou, jsou vyčištěné povrchy během několika málo vteřin suché. Přidaná kolečka zajišťují snadnou manipulaci při jeho ovládní.

Čištění probíhá pomocí protisměrně se točícím kartáčům, které nahrazují namáhavé a zdoluhavé ruční kartáčování. Uprostřed těchto kartáčů je sběrný válec, který odvádí nečistoty do sběrné nádoby. Tento systém umožňuje rychlé a efektivní čištění všech druhů povrchů s různým znečištěním a to za mnohem kratší dobu.

Díky speciálnímu uložení kartáčů, si tento stroj dokáže poradit s nerovností podlah, a také s protiskluzovým povrchem.

ROTOWASH nabízí jednoduchou údržbu a manipulaci s dlouhou životností. Jeho velkou předností je skvělý čistící účinek pouze čistou vodou.

Vhodný k čištění: vinylových podlah, linolea, koberců, dlažby, betonu, pryskyřicových podlah a lakovaných dřevěných materiálů.

TECHNICKÝ POPIS

Kód	Produkt	Typ napájení	Výkon	Otáčky kartáčů (ot/min.)	Čistící výkon - tvrdý povrch (m ² /hod)	Čistící výkon - koberce (m ² /hod)	Nádrž (litrů)	Šířka (mm)	Hmotnost (kg)	Hlučnost (dB)
ROTOW B	Rotowash R30 B	kabel	550 W	650	920	520	7	403	24.5	78
ROTOW A	Rotowash R30 B	baterie	550 W	650	920	520	7	403	24.5	78

DOPLŇKY K ROTOWASH

Kód	Produkt	MJ
895Y06	Rotovozík - pomocný vozík k převozu stroje	1 ks
3180060xx	Boční kartáč	1 ks
ROTOW KART	Náhradní kartáče – 20/30 (šedý, černý, bílý, filc)	balení



VŠEOBECNÉ DOPLŇKY

Gerflor kód	Produkt	MJ	Balení
0585	Svařovací provazec CR40	ks	100 m
0585*	Svařovací provazec CR40 – řezový program	bm	–
H058	Vícebarevná svařovací šňůra MCR40	ks	50 m
0507	Svařovací provazec s biozměkčovadlem BBR40	ks	100 m
0483	Soklová lišta Vynaflex 60 mm – UNI	bm	25 ks × 3 m
0482	Soklová lišta Vynaflex 80 mm – UNI	bm	32 ks × 3 m
0477	Soklová lišta Vynaflex 100 mm – UNI	bm	25 ks × 3 m
058S	Plastový profil pro Gerflor kout	balení	60 ks
058R	Plastový profil pro Gerflor roh	balení	20 ks
058T	Šablona pro Gerflor kout / roh	balení	1 pár
H138	Schodový CLIP profil	bm	9 ks × 2,7 m
059E0001	HOP Tape	ks	50 m

Poznámka: K podlahám držným skladem v ČR jsou drženy skladem rovněž svařovací provazce. Je možné využít řezový program.

DOPLŇKY K VINYLÓVÝM DÍLCŮM

Gerflor kód	Produkt	MJ	Balení
ROMUS 94964	Palička se sníženým odskokem pro pokládku se zámkem CLIC	ks	1 ks
GER PU CLEANER	Gerflor PU – čistič vhodný pro údržbu vinylových podlah	ks	750 ml
GER 058U0001	FIX & FREE 100, oboustranná páska šířka 100 mm	ks	50 bm
GER 058W0001	FIX & FREE 740, oboustranná páska šířka 740 mm	ks	25 bm
5947	Originál GERFLOR lišta MDF ke kolekci Creation / TopSilence Design	bm	5 ks × 2,2 m

PODLOŽKY

Gerflor kód	Produkt	MJ	Balení
DOL 342349030000	XPS-2 mm (role), odpor zatížení: 9,0 t/m ²	m ²	16,5 m ² role
DOL 342349020000	XPS-2 mm (desky), odpor zatížení: 9,0 t/m ²	m ²	6 m ² /bal.
DOL 342345300000	XPS-3 mm (desky), odpor zatížení: 7,0 t/m ²	m ²	6 m ² /bal.
GERFLOR 1798	GERFLOR Acoustic 15 dB, podložka pod zámkové dílce, bytová i komerční zátěž (bílá), tl. 0,93 mm	m ²	15 m ² role
GERFLOR 5949	GERFLOR Silence Plus 19 dB, podložka pod zámkové dílce, bytová i komerční zátěž (harmonika), tl. 1,5 mm	m ²	10 m ² / bal.
GERFLOR ALU	Páska ALU TAPE k podložce Silence Plus 19 dB pro 30m ² podložky	bal.	7,5 cm × 25 bm
GERFLOR 1698	GERFLOR Smart Fix 16 dB, podložka pod lepené vinylové podlahy, bytová i komerční zátěž (role)	m ²	7,5 m ² role



AKTUÁLNÍ CENY



AKTUÁLNÍ CENY



Fix & Free

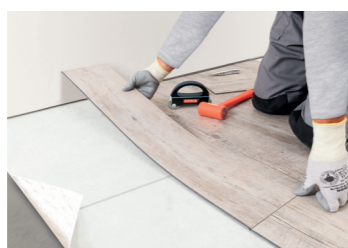

GERFLOR podložka Acoustic 15 dB



GERFLOR podložka Silence Plus 19 dB



Smartfix



Döllken SLK 50



Döllken EP 60/13 flex life



Döllken D60 life TOP



Gerflor originál MDF lišta

DÖLLKEN SLK50

Rozměr: 2 500 x 50 x 25 mm

Schéma	Produkt	Popis	MJ
	DOL SLK50	Soklová lišta s kabelovým kanálem	bm
	DOL SLK50	Roh, kout, spojka, koncovka	ks

Poznámka: Skladem pouze dekory, které jsou doporučeny k PVC s textilní podložkou.

DÖLLKEN EP60/13 flex life

Rozměr: 2 500 x 60 x 13 mm

Schéma	Produkt	Popis	MJ
	DOL EP 60/13 flex life	Soklová lišta s jádrem pro designové podlahové krytiny	bm

Poznámka: Skladem pouze dekory, které jsou doporučeny ke kolekci Creation.

DÖLLKEN D60 life TOP

Rozměr: 2 575 x 58 x 10 mm

Schéma	Produkt	Popis	MJ
	DOL D60 life TOP	Soklová lišta s jádrem	bm
	DOL D60 life TOP	Koncovka	ks

Designová jádrová soklová lišta, opatřena pláštěm z vysoce kvalitního plastu, především pro podlahy z vinylových dílců. Snadná a bezpečná pokládka pomocí lepicí pásky switchTec TOPTAC 35 nebo tavného lepidla Döllken HKS 18/300.

GERFLOR originál MDF lišta

Rozměr: 2 200 x 60 x 16,2 mm

Schéma	Produkt	Popis	MJ
	5947	MDF lišta s fólií	bm
	5948	Upevňovací klip balení 30 ks	balení

Poznámka: Vybrané dekory skladem.

PŘECHODOVÁ LIŠTA 30 mm

Schéma	Kód	Produkt	Dekor
	2069	30 mm samolepící lišta, délka 0,93 m	broušená nerez
	2043	30 mm samolepící lišta, délka 0,93 m	ALU silver
	2008	30 mm samolepící lišta, délka 2,7 m	nerez
	2049	30 mm samolepící lišta, délka 2,7 m	ALU titan
	2048	30 mm samolepící lišta, délka 2,7 m	ALU silver

PŘECHODOVÁ LIŠTA 40 mm

Schéma	Kód	Produkt	Dekor
	2268	40 mm samolepící lišta, délka 2,7 m	nerez
	2248	40 mm samolepící lišta, délka 2,7 m	ALU silver
	2258	40 mm samolepící lišta, délka 2,7 m	ALU titan

SCHODOVÁ HRANA

Schéma	Kód	Produkt	Dekor
	13163	samolepící schodová hrana 25 x 10 mm, délka 3 m	ALU silver

SCHODOVÝ PROFIL PRO VINYLÓVÉ DÍLCE

Schéma	Kód	Produkt	Dekor
	1605	schodový profil pro dílce o tloušťce 5 mm, délka 2,5 m	ALU silver
	1615	schodový profil pro dílce o tloušťce 5 mm, délka 2,5 m	ALU titan

SCHODOVÝ PROFIL PRO VINYLÓVÉ DÍLCE

Schéma	Kód	Produkt	Dekor
	16113	schodová hrana 2,5 mm, délka 3 m	ALU silver
	1606	schodový profil pro dílce o tloušťce 6 mm, délka 3 m	ALU silver

KRYCÍ LIŠTA

Schéma	Kód	Produkt	Dekor
	2260	krycí lišta 5 mm, délka 2,5 m	ALU silver

BAREVNICE



Nerez



Broušená nerez



ALU titan



ALU silver

UKONČOVACÍ PROFIL

Schéma	Kód	Produkt	Dekor
	3541	zkosené ukončení 3 mm, délka 2,5 m	ALU silver
	3543	zkosené ukončení 5 mm, délka 2,5 m	ALU silver
	3545	zkosené ukončení 5 mm, délka 2,5 m	ALU titan

VYROVNÁVACÍ PROFIL

Schéma	Kód	Produkt	Dekor
	2945	profil víceúrovňový 40 mm samolepící, rozsah 0–18 mm, délka 2,7 m	ALU silver
	2946	profil víceúrovňový 40 mm samolepící, rozsah 0–18 mm, délka 2,7 m	ALU titan

VYROVNÁVACÍ PROFIL

Schéma	Kód	Produkt	Dekor
	2690	vyrovnávací profil 5–7 mm, délka 2,7 m	ALU silver
	2691	vyrovnávací profil 5–7 mm, délka 2,7 m	ALU titan

VYROVNÁVACÍ PROFIL

Schéma	Kód	Produkt	Dekor
	1931	vyrovnávací profil 3 mm, délka 2,7 m	ALU silver

FABIONY

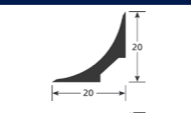
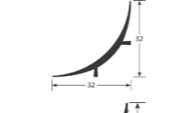
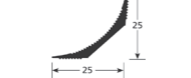
Schéma	Kód	Produkt
	2191	PVC fabion – 20 x 20 mm, poloměr 25 mm, délka 2 m
	2192	PVC fabion – 20 x 20 mm, poloměr 35 mm, délka 2 m
	2194	PVC fabion – 20 x 20 mm, poloměr 30 mm, délka 2 m



**AKTUÁLNÍ
CENY**

KATALOG NÁŘADÍ ROMUS



KOMPLETNÍ NABÍDKU NÁŘADÍ ROMUS
A AKTUÁLNÍ CENÍK NAJDETE ZDE



**NABÍDKA
ROMUS**

SCHÖNOX – lepidla na podlahové krytiny

Kód	Produkt	Použití	Balení
SX484590	EMIC-LASSIC	Univerzální disperzní lepidlo s velmi malým podílem emisí. Vhodné pro lepení textilních krytin se syntetickou nebo jutovou podkladní vrstvou, s rubem z PU, latexového nátěru nebo pěnovky, pro vpichované krytiny, pro lepení krytin z PVC a CV na podlahu i stěnu, pro lepení korku, gumy a linolea atd. na všechny vhodné podklady. V případě použití polyolefinových krytin si vyžádejte další příslušné informace. Bez obsahu rozpouštědel.	14 kg
SX493367 SX484591	DUROCOLL	Pevné disperzní lepidlo s velmi nízkým podílem emisí, vhodné pro lepení designových krytin z PVC i vpichovaných krytin na nasávkové podklady ve vnitřním prostředí. Tvrdé-elastický tah lepidla v drážkách zabraňuje změnám dimenze krytin. Vhodné na podlahové vytápění, pojezd kolečkových židlí a možnost šamponování.	3 kg 14 kg
SX484455	UNITECH CE	Univerzální disperzní lepidlo bez obsahu rozpouštědel. Vhodné pro lepení textilních krytin se syntetickým nebo jutovým rubem, s latexovým nebo pěnovým rubem, vpichovaných krytin a pro lepení krytin z PVC, CV na všechny savé podklady ve vnitřním prostředí. Bez obsahu rozpouštědel.	20 kg
SX493366	MULTIFIX	Odnímatelné speciální fixační lepidlo s velmi nízkým obsahem emisí. Je vhodné pro fixaci textilních krytin, CV, dlaždic z povlakových krytin na všechny vhodné vodoodolné podklady ve vnitřním prostředí.	14 kg
SX484693	COMBILEIT	Světlé, elektrostaticky vodivé univerzální disperzní lepidlo s nízkým obsahem emisí. Vhodné pro lepení vodivých a antistatických podlahových textilních krytin, PVC, CV, linolea a krytin ze syntetického kaučuku. Není nutné používat antistatickou penetraci.	14 kg
SX487437 SX487438	iFLOOR set	Disperzní lepidlo pro válečkování s velmi nízkým obsahem emisí. Ekologický výrobek s velmi nízkým podílem emisí EC1 bez vlivu na zdraví řemeslníků i budoucích uživatelů. Určené pro lepení testovaných designových krytin z PVC v dlaždicích nebo dílcích na připravené přestěrkované podklady ve vnitřním prostředí. Balení obsahuje: lepidlo SCHÖNOX iFLOOR 4/10 kg, penetraci SCHÖNOX KH-FIX 2/5 kg, aplikační váleček pro lepení 1x a váleček na penetraci 1x.	4 kg + 2 kg /set 10 kg + 5 kg /set
SX493369	LINO EXTREME	Speciální disperzní lepidlo na DLW Linoleum s vysokou počáteční lepkivostí a extrémní pevností spojů. Používá se na lepení krytin v bytech i středně namáhaných komerčních prostorách. Výhodou je nízká spotřeba, dobrá rozšířitelnost, bez nutnosti odvětrání. Vhodné pro jednostranné lepení linolea v pásích, korklinolea nebo korkmentu na savé podklady ve vnitřním prostředí.	14 kg

SCHÖNOX – penetrace a přísady

Kód	Produkt	Použití	Balení
SX483343 SX483275 SX483197 SX483542 SX483277	KH KH (CE) KH (CE) KH FIX KH FIX	Disperzní penetrace bez obsahu ředidel. Pro přípravu savých, hladkých, porézních a nenásávkových podkladů. Do vnitřního a vnějšího prostředí.	1 kg 5 kg 10 kg 1 kg 5 kg
SX483206	SG	Dvousložková speciální penetrace. Tato flexibilní penetrace je vhodná pro přípravu nesavých nebo lehce savých podkladů. Je rovněž doporučována jako kontaktní penetrace při renovačních pracích, takéž jako přínavý přednáter na dřevěných podkladech. Pro vnitřní a vnější prostředí.	15 kg
SX483348 SX483203 SX483284	SHP	Speciální jednosložková akrylátová penetrace. Po nanesení vytváří drsnou přilnavostní vrstvu vhodnou pro snadnou a bezrizikovou aplikaci dalších materiálů SCHÖNOX téměř na všechny nenásávkové a problematické podklady.	1 kg 5 kg 12 kg

SCHÖNOX – podlahové vyrovnávací stěrky

Kód	Produkt	Použití	Balení
SX483346 SX481110	PL PL	Univerzální hmota na opravy. Stálá cementová vyrovnávací malta obohacená epoxidovou pryskyřicí vhodná i pro omítání. Hodí se pro výplně děr a prohlubní na svislých i vodorovných plochách, pro vyrovnávání a nivelaci. Pro silnější vrstvy ji lze nastavit šterkopiskem. Dosahuje vysokých stavebně-fyzikálních hodnot a nevykazuje žádná vnitřní prnutí. Lze ji použít i pro plochy s pojezdem kolečkových židlí. Do vnitřního i vnějšího prostředí.	5 kg 25 kg
SX483509	AST	Pevná vyrovnávací stěrka na bázi sádry. Pro vyrovnání anhydritových potěrů nebo nivelačních stěrček. Je vhodná pod elastické krytiny, má jemnou zrnitost, min. tl. 1 mm, je vhodná na všechny podklady vč. starých zbytků lepidel. Do vnitřního prostředí.	15 kg
SX539081	UNIPLAN	Samonivelační stěrka pro síly vrstev 1–10 mm. Inovovaný materiál přináší perfektní rozliv a snadné napojování jednotlivých dávek. Vyznačuje se malým smrštěním a optimálním poměrem mezi dostatečnou pevností a snadnou brousitelností. Od 2,5 mm ji lze použít i pod kolečkové židle. Je vhodná na podlahové vytápění. Klázení krytin po 24 hodinách od rozlivu.	25 kg
SX483233	SP	Nivelační a uhlazovací hmota. S obsahem umělé pryskyřice vhodná pro všechny druhy podkladů včetně bitumenových (asfaltových) a pro oblast sanačních prací. Je samonivelační s mírným smrštěním, pro tloušťky vrstvy 0–10 mm. Vhodné pod parkety. Lze ji použít i pro plochy s pojezdem kolečkových židlí ve vnitřním prostředí.	25 kg
SX483096	AM	Vyhlažovací a nivelační hmota na bázi sádry. Samonivelační. Vhodná zvláště na podklady na bázi sulfátu vápenatého. Po penetraci podkladu není nutné dodržet čas zaschnutí a stěrku lze ihned aplikovat. Je vhodná i na cementové a bitumenové podklady. Odolná pojezdu kolečkových židlí. Vhodná také na staré zbytky lepidel a asfaltů. Do vnitřního prostředí.	25 kg
SX483099	APF	Unikátní patentovaná samonivelační stěrka s vlákny na kritické podklady (pro vrstvy 3–15 mm). Ekologický výrobek s velmi nízkým podílem emisí EC1R bez vlivu na zdraví řemeslníků i budoucích uživatelů. Sádrová stěrka je nasycená velkým množstvím polyesterových vláken, které slouží jako dokonalé armování. Typická struktura sádry s minimálním smrštěním ve tvaru mikroskopických ker, které při průhybu mohou mezi sebe zajíždět, aniž by došlo k deformaci, předurčují tuto stěrku jako specialistu na všechny pružné, přetvárné a méně pevné podklady. Vysoké pevnosti v tlaku a nízké smrštění už jen dokresluje jedinečnost tohoto materiálu. Hmota je vhodná na vyrovnávání dřevěných podlah, dřevotřísek, OSB desek, sádrovláknitých desek suché výstavby atd.	25 kg
SX469887	XC	Cementová samonivelační stěrka pro vrstvy od 2 do 10 mm ve vnitřním prostředí. Vhodná na podlahové vytápění. Stěrku je rovněž možné použít od 3 mm pro zatížení kolečkovými židlemi. Stěrka se vyznačuje dobrým rozlivem a brousitelností.	25 kg
SX483097	XA	Samonivelační stěrka na bázi anhydritu, pro tloušťku vrstvy 1–10 mm vhodná pro vyhlazení a vyrovnání podkladů pod textilní a povlakové krytiny. Při dodržení min. tloušťky 3 mm je vhodná i pod parkety, pouze v kombinaci s elastickými lepidly SCHÖNOX.	25 kg



**AKTUÁLNÍ
CENY**

Název vzorku	Typ vzorku	kód
Mipolam Symbioz	Vzorkovnice	Z0013909
Mipolam Planet	Vzorkovnice	Z0013849
Mipolam Affinity	Vzorkovnice	Z0013639
Tarasafe Standard	Vzorkovnice	Z0014319
Tarasafe Ultra	Vzorkovnice	Z0014339
Tarasafe H2O	Vzorkovnice	Z0014349
Tarasafe Super & Plus	Vzorkovnice	Z0012431
Taralay Premium	Vzorkovnice	Z0013869
Taralay Millenium	Vzorkovnice	Z0013629
Taralay Impression	Vzorkovnice	Z0014189
Taralay Initial	Vzorkovnice	Z0013839
Creation 30	Vzorkovnice	Z0014029
Creation 40	Vzorkovnice	Z0014039
Creation 55	Vzorkovnice	Z0014009
Creation 70	Vzorkovnice	Z0013789
Attraction	Vzorkovnice	Z0013579
GTI	Vzorkovnice	Z0014249
EL 5/EL 7	Vzorkovnice	Z0013649
DLW Linoleum: MARMORETTE - ARABESQUE - COLORETTE - UNI WALTON	Vzorkovnice	Z0013719
DLW Linoleum: LINO ART (FLOW - METALLIC - STAR - URBAN)	Vzorkovnice	Z0013729
HQR + Texline	Příruční vzorkovník	VZ GER ROL24 PR
Texline Nature	Příruční vzorkovník	VZ GER NATUR SW
Loftex	Příruční vzorkovník	VZ GER W2116031
Taralay Libertex	Příruční vzorkovník	VZ GER LIBERTEX
Vinylové dílce Creation 30, 40, 55; sada 2 ks	Příruční vzorkovník	VZ GER CRE22 SW1 / SW2
Top Silence Design	Příruční vzorkovník	VZ GERTOPS SW19
Nerok	Příruční vzorkovník	VZ GER NEROK SW

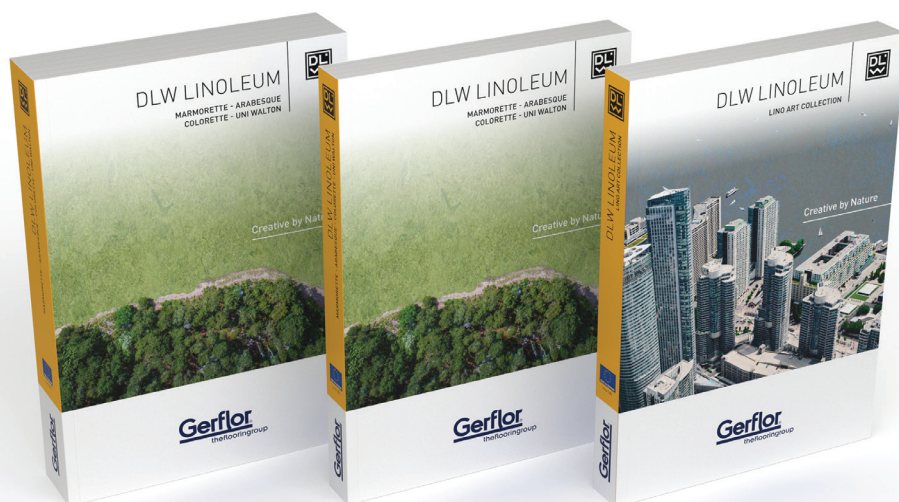

SLEDUJTE NÁS NA



Sledujte náš kanál na Youtube, kde přinášíme:

- ▶ návody k pokládce pro různé druhy podlah
- ▶ návody na ošetření, čištění podlah
- ▶ produktová videa shrnující hlavní charakteristiky
- ▶ ukázkové kombinace designů od našich návrhářů



SLEDUJTE NÁS NA



Sledujte nás na LinkedIn, kde přinášíme:

- ▶ informace o našich produktech
- ▶ aktuality ze světa Gerflor CZ&SK
- ▶ produktová videa shrnující hlavní charakteristiky
- ▶ reference našich produktů



**AKTUALITY, NOVINKY,
ZAJÍMAVOSTI**

Pořád se něco děje a my o tom píšeme
zajímavé příspěvky a točíme videa



#GerflorCZ

Gerflor

Gerflor s.r.o.

Na Statkách 585
783 01 Olomouc

IČ: 48399311
DIČ: CZ48399311

Tel.: +420 602 192 192
E-mail: info@gerflor.cz
www.gerflor.cz

Gerflor®

ARCHITEKTURA
DEKORACE
SPORT
TECHNOLOGIE

Provozní doba – showroom Olomouc:

Po–Čt 7.00–16.30 hod
Pá 7.00–15.30 hod

WE CARE | WE ACT. Naše závazky pro udržitelnou budoucnost



UHLÍKOVÁ STOPA*

-20% kg
CO₂ odpovídajících/m²
mezi lety 2020 a 2025



BIOLOGICKÝ OBSAH**

10% do roku 2025



RECYKLOVANÝ OBSAH

30% do roku 2025



BEZ LEPIDEL***

35% do roku 2025



ROČNÍ RECYKLOVANÝ OBJEM

60,000 t do roku 2025

* Rozsahy 1 a 2 definované v protokolu o skleníkových plynech ** % činnosti s biologickým materiálem *** % činnosti s výrobky bez použití lepidel